

- \* Bu kılavuzdaki bazı içerikler, yazılıma veya servis sağlayıcınıza bağlı olarak, cihazınızdan farklı olabilir.
- \* Cihazın kullanım ömrü 7 yıl, garanti süresi 2 yıldır.

### **Kies (PC Sync) yüklemek için Kies**

1. Samsung web sitesinden ([www.samsung.com/kies](http://www.samsung.com/kies)) Kies'in en son sürümünü indirin ve bilgisayarınıza yükleyin.
2. Bir USB kablosu kullanarak cihazınızı PC'nize bağlayın. Samsung Kies otomatik olarak başlayacaktır.  
Daha fazla bilgi için Kies'in yardımına bakın.

Samsung Çağrı Merkezi : 444 77 11  
SAMSUNG ELECTRONICS CO., LTD  
443-742 416 MEATAN-3 DONG, YEONGTONG-GU  
SUWON KYONGGI-DO SOUTH KOREA  
Tel: +82-2-2255-0114

**SAMSUNG**

Samsung GALAXY **Tab**<sub>10.1</sub> **GT-P7500**

# Mobil İnternet Cihazı Kullanım Kılavuzu



# Bu kılavuzu kullanma

Samsung P7500 satın aldığınız için tebrikler. Bu güçlü, "her yere git" cihaz, aktif yaşam stilinize uyan çok yönlü ve hafif yapısı ile ağ ve mobil işlemleri parmak uçlarınıza getiriyor. Google Android işletim sistemi üzerine inşa edilen P7500 mobil ağ deneyiminizi zenginleştiren binlerce kullanışlı ve eğlenceli uygulamalara erişim imkanı sunar.

Entegre kablosuz erişim ve hassas dokunmatik ekranı sayesinde, seyir halindeyken kitap ve gazete okuyabilir; en son haberler, spor haberleri, hava durumu hakkında haber alabilir; multimedya ve iş dosyalarınızı yönetebilir; harita, iş konumlar ve daha fazlası için web'de dolaşabilirsiniz.

## Önce beni oku

- Güvenli ve doğru kullanımı sağlamak için cihazınızı kullanmadan önce lütfen tüm güvenlik önlemlerini ve bu kılavuzu dikkatle okuyun.
- Bu kılavuzdaki açıklamalar, cihazınızın varsayılan ayarlarını esas almaktadır.
- Bu kullanım kılavuzunda kullanılan resimlerin ve ekran görüntülerinin görünümü gerçek üründen farklı olabilir.
- Bu kullanım kılavuzunun içindekiler, üründen veya servis sağlayıcılar ya da taşıyıcılar tarafından sunulan yazılımdan farklı olabilir ve önceden bildirilmeksizin değişiklik gösterebilir. Kullanım kılavuzunun en son sürümü için [www.samsung.com](http://www.samsung.com) adresine bakın.
- Kullanılabilir özellikler ve ek hizmetler cihaza, yazılıma veya servis sağlayıcıya göre değişebilir.

- Bu kullanım kılavuzunun biçimlendirilmesi ve teslimi, Google Android işletim sistemlerine dayalıdır ve kullanıcının işletim sistemine bağlı olarak değişebilir.
- Uygulamalar ve işlevleri ülkeye, bölgeye ya da donanım özelliklerine göre değişebilir. Samsung, üçüncü taraf uygulamalarından kaynaklanan performans sorunlarından sorumlu tutulamaz.
- Samsung, kullanıcının kayıt defteri ayarlarını düzenlemesinden kaynaklanan performans sorunlarından ve uyumsuzluklardan sorumlu tutulamaz.
- [www.samsung.com](http://www.samsung.com) adresine erişerek mobil cihazınızın yazılımını yükseltebilirsiniz.
- Bu cihazda sunulan yazılım, ses kaynakları, duvar kağıtları, görüntüler ve diğer içerikler Samsung ile ilgili sahipleri arasında sınırlı kullanım yapılacak şekilde lisanslanmıştır. Bu malzemelerin ticari veya diğer amaçlarla alınması ve kullanımı, telif hakkı kanunlarının ihlali anlamına gelmektedir. Samsung, kullanıcının buna benzer telif hakkı ihlalden sorumlu tutulamaz.
- Lütfen bu kılavuzu daha sonra başvurmak üzere saklayın.

## Talimat simgeleri

Başlamadan önce, bu kılavuzda göreceğiniz simgeleri tanıyın:



**Uyarı**—sizin veya başkalarının yaralanmasına neden olabilecek durumlar



**Dikkat**—cihazınızın veya diğer ekipmanın zarar görmesine neden olabilecek durumlar



**Not**—notlar, kullanım ipuçları veya ek bilgiler



**Başvuru**—ilgili bilgi içeren sayfalar; örneğin: ► sf. 12 (“bkz. 12. sayfa” anlamına gelir)

- **Arkasından**—bir adımı gerçekleştirmek için seçenekler veya menülerde izlemeniz gereken sıra; örneğin: Ana ekrandan, uygulama listesini açın ve **Ayarlar** → **Kablosuz ve ağlar** (**Ayarlar**'ı **Kablosuz ve ağlar**'ın ardından gösterir) seçeneğini belirleyin
- [ ] **Köşeli ayraçlar**—cihaz tuşları; örneğin: [ⓘ] (Güç/Kilit tuşunu gösterir)

## Telif hakkı

Telif hakkı © 2011 Samsung Electronics

Bu kullanım kılavuzu, uluslararası telif hakkı kanunlarıyla korunmaktadır.

Bu kullanım kılavuzunun hiçbir kısmı, Samsung Electronics'in önceden yazılı izni olmaksızın, fotokopisinin çekilmesi, kaydedilmesi veya herhangi bir bilgi depolama ve alma sisteminde saklanması da dahil olmak üzere, elektronik veya mekanik olarak, hiçbir şekilde veya hiçbir yolla yeniden üretilemez, dağıtılamaz, tercüme edilemez veya aktarılamaz.

## Ticari markalar

- SAMSUNG ve SAMSUNG logosu, Samsung Electronics'in tescilli ticari markalarıdır.
- Android logosu, Google Search™, Google Maps™, Google Mail™, YouTube™ ve Android Market™ ve Google Talk™ Google Inc'e ait ticari markalardır.
- Bluetooth®, dünya genelinde Bluetooth SIG, Inc. firmasının tescilli markasıdır.

- Oracle ve Java, Oracle ve/veya Oracle'ın iřtiraklerine ait kayıtlı ticari markalarıdır. Dięer isimler bunların ilgili sahiplerine ait ticari marka olabilirler.
- Windows Media Player®, Microsoft Corporation'ın tescilli ticari markasıdır.
- **SRS** WOW HD SRS Labs, Inc firmasının ticari markasıdır. WOW HD technology SRS Labs firması tarafından oluřturulmuřtur.
- Wi-Fi®, Wi-Fi CERTIFIED logosu ve Wi-Fi logosu, Wi-Fi Alliance'ın tescilli ticari markalarıdır.
- Dięer tüm ticari markaların ve telif haklarının mülkiyeti ilgili sahiplerine aittir.

# CE 0168

# İçerik

<b>Montaj</b> .....	<b>9</b>
Paketi açma .....	9
SIM veya USIM kartı takma .....	10
Pili şarj etme .....	10
<b>Başlarken</b> .....	<b>13</b>
Cihazınızı açma ve kapatma .....	13
Cihazınızı tanıyın .....	14
Dokunmatik ekranı kullanma .....	17
Ana ekranı tanıma .....	19
Uygulamalara erişme .....	22
Cihazınızı özelleştirme .....	23
Metin girme .....	28
<b>Web</b> .....	<b>33</b>
İnternet .....	33
Pulse .....	38
Market .....	39
Google Haritalar .....	40
Latitude .....	41
Rehber .....	42
Navigasyon .....	43
Samsung Apps .....	44
<b>İletişim</b> .....	<b>45</b>
Mesajlaşma .....	45

Gmail .....	46
E-posta .....	48
Google Talk .....	50
Social Hub .....	52
<b>Eğlence .....</b>	<b>53</b>
Müzik .....	53
Kamera .....	56
Video .....	63
Galeri .....	64
<b>Kişisel bilgiler .....</b>	<b>66</b>
Rehber .....	66
Takvim .....	70
Not .....	72
<b>Bağlanabilirlik .....</b>	<b>73</b>
PC bağlantıları .....	73
Wi-Fi .....	75
Bluetooth .....	77
Mobil ağ paylaşımı .....	80
GPS .....	82
VPN bağlantıları .....	83
<b>Araçlar .....</b>	<b>85</b>
Alarm .....	85
Hesap makinesi .....	86
İndirilenler .....	86
eKitap .....	86



Google Arama .....	88
Dosyalarım .....	88
Not kalemi .....	90
Polaris Office .....	90
Ses ile Arama .....	92
Dünya saati .....	93
<b>Ayarlar .....</b>	<b>94</b>
Ayarlar menüsüne erişme .....	94
Kablosuz ve ağlar .....	94
Ses .....	96
Ekran .....	97
Güç tasarrufu modu .....	97
Konum ve güvenlik .....	98
Uygulamalar .....	100
Hesaplar ve senkr .....	101
Hareket ayarları .....	101
Gizlilik .....	101
Kayıt yeri .....	102
Dil ve giriş .....	102
Erişebilirlik .....	106
Tarih & saat .....	106
Tablet hakkında .....	106
<b>Sorun giderme .....</b>	<b>107</b>
<b>Güvenlik önlemleri .....</b>	<b>111</b>

# Montaj

## Paketi açma

Ürün kutunuzda aşağıdaki bileşenlerin olup olmadığını denetleyin:

- Mobil cihaz
- Mobil İnternet Cihazı Hızlı Başlangıç Kılavuzu



Yalnızca Samsung tarafından onaylanan yazılımı kullanın. Korsan veya yasadışı yazılım, üreticinizin garantisi kapsamında olmayan hasar veya arızaya neden olabilir.



- Cihazınızla birlikte verilen bileşenler bölgenizde kullanılan veya servis sağlayıcınızın sunduğu yazılımlara ve aksesuarlara bağlı olarak değişebilir.
- Bulduğunuz yerdeki Samsung bayisinden ek aksesuar temin edebilirsiniz.
- Birlikte sağlanan aksesuarlar cihazınız için en iyi performansı verir.
- Ürünle birlikte verilenler haricindeki aksesuarlar, cihazınızla uyumlu olmayabilir.

## SIM veya USIM kartı takma

Bir cep telefonu servisine abone olduğunuzda, kişisel tanımlama numaranız (PIN) ve isteğe bağlı servisler gibi abonelik bilgilerinin olduğu bir Abone Kimlik Modülü (SIM) kartı alırsınız. UMTS veya HSDPA servislerini kullanmak için Evrensel Abone Kimlik Modülü (USIM) kartı satın alabilirsiniz. SIM veya USIM kartı takmak için,

- 1 SIM kartı yuvasının kapağını açın.
- 2 SIM veya USIM kartını, sarı renkli temas noktaları yere bakacak şekilde yerleştirin.

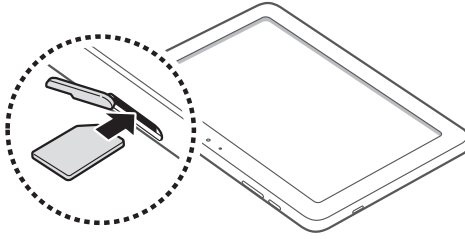

- 3 SIM kartı yuvasının kapağını kapatın.

## Pili şarj etme

Cihazınız dahili yerleşik pile sahiptir. Cihazı ilk defa kullanmadan önce pili şarj etmeniz gerekir.

-  Yalnızca Samsung tarafından onaylanan şarj cihazlarını kullanın. Onaylanmamış şarj cihazları pillerin patlamasına veya cihazınızın hasar görmesine neden olabilir.



- Pili sadece şarj aletini kullanarak şarj edin. Pili USB kablosu ile şarj edemezsiniz.
- Pil azaldığında, cihaz bir uyarı sesi verir ve zayıf pil mesajı görüntülenir. ■ pil simgesi de boş olacaktır. Pil düzeyi iyice düştüğünde, cihaz otomatik olarak kapanır. Cihazınızı kullanmaya devam etmek için pilinizi yeniden şarj edin.
- Eğer pilin şarjı tamamen boşalırsa, USB güç adaptörü bağlı iken dahi cihazınızı açamazsınız. Cihazınızı açmayı denemeden önce şarjı biten pili birkaç dakika şarj edin.

I PC veri kablosunu USB güç adaptörüne bağlayın ve ardından USB kablosunun ucunu çok işlevli girişe yerleştirin.



USB güç adaptörünün şekli bölgenize bağlı olarak farklılık gösterebilir.

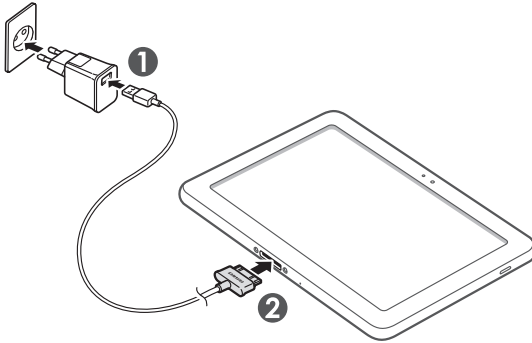

USB kablosunun yanlış takılması cihazın veya USB güç adaptörünün ciddi şekilde zarar görmesine neden olabilir. Hatalı kullanımdan kaynaklanan hasarlar garanti kapsamında değildir.

## 2 USB güç adaptörünü elektrik prizine takın.



- Cihazı şarj olduğu sırada kullanabilirsiniz ancak bu durumda pilin tamamen şarj edilmesi daha uzun sürebilir.
- Cihaz şarj halindeyken dokunmatik ekran dengesiz güç aktarımı sebebiyle çalışmayabilir. Eğer böyle bir durum olursa, USB güç adaptörünü güç çıkışından veya USB kablosunu cihazdan sökün.
- Cihaz şarj edildiği sırada ısınabilir. Bu durum normaldir ve cihazınızın kullanım ömrünü veya performansını etkilemez.
- Cihazınız düzgün çalışmıyorsa, cihazınızı ve şarj cihazını herhangi bir Samsung Servis Merkezi'ne getirin.

## 3 Pil tamamen şarj olduğunda (pil simgesi hareket etmediğinde), USB güç adaptörünü ve USB kablosunu önce cihazdan sonra da elektrik prizinden çıkarın.



Enerjiden tasarruf etmek için, kullanmadığınızda USB güç adaptörünü fişten çekin. USB güç adaptöründe güç düğmesi yoktur, dolayısıyla elektrik beslemesini kesmek için USB güç adaptörünü prizden çıkarmanız gereklidir. USB güç adaptörü kullanılırken sokete yakın durmalıdır.

# Başlarken

## Cihazınızı açma ve kapatma

Cihazınızı açmak için,

- 1 [ⓘ] tuşuna uzun basın.
- 2 Cihazınızı ilk kez açıyorsanız cihazın kurulumunu yapmak için ekranda yer alan talimatları takip edin.

Cihazı kapatmak için [ⓘ] tuşuna uzun basın ve ardından **Kapat** → **Tamam** seçeneğini belirleyin.

### › Uçuş moduna geçme

Uçuş modunda, tüm kablosuz bağlantılarını etkisiz kılabilir ve uçaklar ve hastaneler gibi kablosuz cihazların yasak olduğu alanlarda ağ gerektirmeyen hizmetleri kullanabilirsiniz.

Uçuş modunu etkinleştirmek için, **Ayarlar** → **Kablosuz ve ağlar** → **Uçuş modu** seçeneğini belirleyin. Ayrıca, [ⓘ] tuşuna uzun basabilir ve ardından **Uçuş modu** seçeneğini belirleyebilirsiniz.

Uçuş modunun etkinliğini kaldırmak ve kablosuz bağlantıları kullanmak için **Ayarlar** → **Kablosuz ve ağlar** seçeneklerine gidin ve **Uçuş modu** seçeneğinin yanındaki işaret kutusunu temizleyin.

# Cihazınızı tanıyın

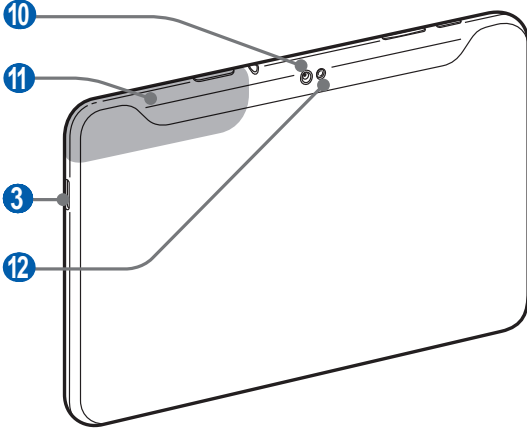
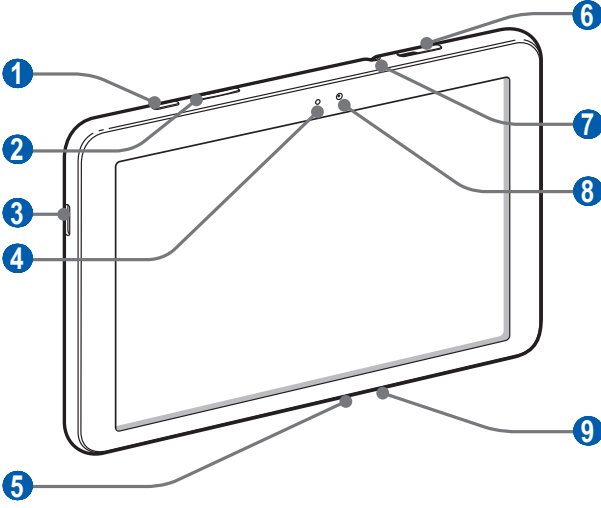

## > Cihaz düzeni



Numara	İşlev
1	Güç/Kilit tuşu
2	Ses seviyesi tuşu
3	Hoparlör
4	Işık sensörü
5	Çok işlevli giriş
6	SIM kart yuvası
7 <sup>1</sup>	Kulaklık girişi
8	Ön kamera merceği
9	Mikrofon
10	Arka kamera merceği
11	Dahili anten
12	Flaş

1. Kulaklığın cihazınıza yanlış bağlanması kulaklık girişine veya kulaklığa zarar verebilir.

## > Tuşlar

Tuş	İşlev
 <p>Açma/ Kilitleme</p>	Cihazı açın (uzun basın); Hızlı menülere erişim (uzun basın); Dokunmatik ekranı kilitleyin.
 <p>Ses seviyesi</p>	Cihazın ses seviyesini ayarlamanızı sağlar.









## > Gösterge simgeleri



Ekranda gösterilen simgeler, bölgenize ve servis sağlayıcınıza bağlı olarak değişebilir.

Simge	Tanımı
	GPRS şebekesi bağlı
	EDGE şebekesi bağlı
	UMTS şebekesi bağlı
	Mevcut WLAN'ları açın
	WLAN bağlı
	Bluetooth etkin
	GPS verisi alınıyor
	Web'le senkronize edildi
	Veri yükleniyor
	Veri indiriliyor
	PC ile bağlantı kuruldu
	USB bağlantısı etkinleştirildi
	Wi-Fi bağlantısı etkinleştirildi
	Yeni e-posta mesajı
	Yeni Gmail
	Alarm etkinleştirildi
	Etkinlik bildirimi
	Dolaşım (normal servis alanının dışında)

Simge	Tanımı
	Uçuş modu etkinleştirildi
	Müzik çalma devam ediyor
	Hata oluştu veya dikkat gerekiyor
 <sup>1</sup>	Pil gücü seviyesi
	Şarj edemiyor
	Güncel saat

1. Eğer Samsung tarafından onaylanmayan bir şarj aleti kullanıyorsanız, bu gösterge görünmeyecektir.

## Dokunmatik ekranı kullanma

Cihazınızın dokunmatik ekranı kolayca öge seçmenize veya işlem yapmanıza olanak sağlar. Dokunmatik ekranı kullanma ile ilgili temel işlemleri öğrenin.



- Dokunmatik ekranın çizilmemesi için, sivri araçlar kullanmayın.
- Dokunmatik ekranın diğer elektrikli cihazlarla temas etmesine izin vermeyin. Elektrostatik deşarjlar, dokunmatik ekranın bozulmasına sebep olabilir.
- Dokunmatik ekranın suyla temas etmesine izin vermeyin. Dokunmatik ekran, nemli koşullarda veya suya maruz kaldığında bozulabilir.



- Dokunmatik ekranın optimum kullanımı için cihazınızı kullanmadan önce ekran koruma filmini kaldırın.
- Dokunmatik ekranınızda insan vücudunun yaydığı küçük elektrik yüklerini algılayan bir tabaka bulunur. En iyi performans için, dokunmatik ekrana parmak ucunuzla dokununuz. Dokunmatik ekran, ekran kalem veya normal kalem gibi sivri araçların dokunuşlarına tepki vermeyecektir.

Aşağıdaki eylemlerle dokunmatik ekranı kontrol edebilirsiniz:

- Dokunma: Bir menüyü, seçeneği veya uygulamayı seçmek ve başlatmak için parmağınızla bir kez dokunun.
- Sürükleyin: Listelerdeki öğeleri hareket ettirmek için parmağınızla dokunun ve aşağı, yukarı, sağa veya sola sürükleyin.
- Uzun dokunma: Açılır seçenek listesini açmak için bir öğeye en az 2 saniye uzun dokunun.
- Sürükleyip bırakma: Parmağınızı bir öğe üstünde tutun ve ardından öğeyi taşımak için parmağınızla sürükleyin.
- Çift dokunma: Fotoğraflara bakarken yakınlaştırmak veya uzaklaştırmak için parmağınızla hızla iki kez dokunun.

## ► Dokunmatik ekranı döndürün

Cihazınızda, yönlendirmesini algılayan entegre bir hareket sensörü bulunur. Cihazınızı döndürdüğünüzde, ara yüz otomatik olarak yönlendirmeye göre dönecektir.

Arayüzü oryantasyonu koruyacak şekilde ayarlamak için sistem çubuğunun sağ tarafını seçin ve ardından bildirimler panelinde **Otomatik döndürmeyi** seçin.

## ► Dokunmatik ekranı kilitleyin veya kilidini açın

Cihazınızı belirli bir süre kullanmadığınızda, cihazınız dokunmatik ekranı kapatır ve istenmeyen cihaz işlemlerinin gerçekleşmesini önlemek için otomatik olarak dokunmatik ekranı kilitletler. Dokunmatik ekranı manuel olarak kilitlemek için [ⓘ] tuşuna basın.

Kilidi açmak için, [ⓘ] tuşuna basarak ekranı açın ve  öğesini dairenin kenarına ulaşıncaya kadar herhangi bir yönde sürükleyin. Ekran kilidi koyduysanız, PIN ya da şifrenizi girmeniz veya bir şekil çizmeniz gerekir.



Diğer kişilerin cihazınıza kaydettiğiniz kişisel verilerinize erişmesini ve bilgilerinizi kullanmasını önlemek için ekran kilidi özelliğini etkinleştirebilirsiniz. ► sf. 25

## Ana ekranı tanıma

Cihaz Bekleme modundayken, Ana ekranı görürsünüz. Ana ekrandan, cihazınızın durumunu görüntüleyebilir ve uygulamalara erişebilirsiniz. Ana ekranın soluna veya sağına ilerleyin.

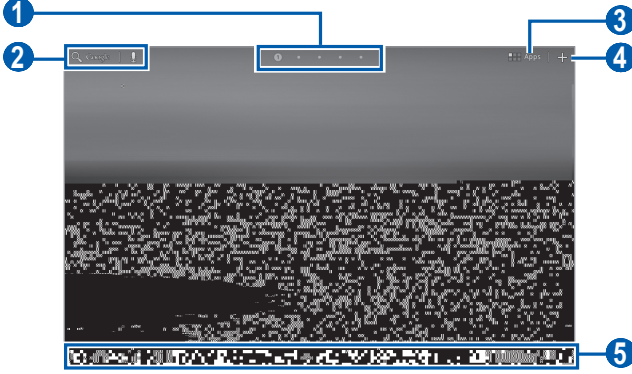

Yukarıdaki ekran bölgenize veya servis sağlayıcınıza bağlı olarak değişebilir.

Numara	İşlev
1	İlgili panele doğrudan gidebilmek için ekranın en üstündeki bir nokta seçin.
2	Google Arama widget'ı ile web'de arama yapar.
3	Uygulama listesine erişin.
4	Ana ekranı özelleştirin.
5	Sistem çubuğu (Sonraki bölüme bakın)

## Sistem çubuğu

Sistem çubuğunu kullanarak hızlıca ekranlar arasında gezinebilir, uygulamalara erişebilirsiniz, sistem bilgilerini görebilir ve daha fazlasını yapabilirsiniz.



Numara	İşlev
1	Açık olan ekranı yakalayın.
2	Ana ekrana dönün; Görev yöneticisine erişim (uzun dokununuz).
3	Önceki ekrana dönme.
4	Son uygulamaların listesini açın; Uygulama listesine erişim (uzun dokununuz).
5	Gösterge ikonlarını ve cihazınızın geçerli durumunu gösterir; Bildirim panelini açar.
6	Kısayol panelini açar.

## › Ana ekrana öge ekleme

Uygulamalara veya uygulamalar, pencere öğeleri veya klasörlerdeki öğelere Kısayol ekleyerek Ana ekranı özelleştirebilirsiniz.

Ana ekrana öge eklemek için,

1 Ana ekrandan, **+** seçeneğini belirleyin.

2 Bir öge kategorisi seçin.

- **Widget'lar:** Widget ekle. Widget'lar Ana ekranda uygun fonksiyonlar ve bilgiler sağlayan küçük uygulamalardır.
- **Uygulama Kısayolları:** Ana ekrandaki uygulamalara kısayollar ekleyin.

- **Duvar kağıtları:** Bir arka plan resmi ayarlamanızı sağlar.
- **Diğer:** Öğelere yer imleri, kişiler ve haritalar gibi kısa yollar eklemenizi sağlar.

3 Ana ekrana eklemek istediğiniz öğeyi seçin.

## › Ana ekrandaki öğeleri taşıma

1 Ana ekran ızgarası görününceye kadar öğenin üzerine uzun basın ve hareket ettirin.

2 Öğeyi istediğiniz konuma sürükleyin.

## › Öğeleri Ana ekrandan kaldırma

1 Bir öğeyi kaldırmak için uzun dokununuz.  
Çöp kutusu Ana ekranının sağ üst kısmında belirecektir.

2 Öğeyi çöp kutusuna sürükleyin.

3 Öğeyi ve çöp kutusu kırmızıya döndüğünde, öğeyi serbest bırakın.

## › Uygulamaya bir Kısayol ekleyin.

1 Uygulama listesinden, uygulama simgesine uzun dokununuz ve ekranın altından Ana ekran paneline sürükleyin.  
Uygulamanın Kısayol ikonu Ana ekrana eklenecektir.

2 İkonu istediğiniz konuma hareket ettirin veya Ana ekranın başka bir paneline gönderin.

## › Bildirimler panelini kullanma

Ana ekrandan veya bir uygulama kullanırken sistem çubuğunun sağ tarafını seçin ve ardından bildirim panelinden bir seçenek belirleyin.

Cihazın geçerli durumunu görüntüleyebilir ve aşağıdaki seçenekleri kullanabilirsiniz:

- **Wi-Fi:** WLAN özelliğini etkinleştirmenizi veya devre dışı bırakmanızı sağlar.
- **Bildirim:** Çeşitli etkinlikleri uyarması için cihazı ayarlayın.
- **GPS:** GPS özelliğini etkinleştirmenizi veya devre dışı bırakmanızı sağlar.
- **Ses/Sessiz:** Sessiz modunu etkinleştirmenizi veya devre dışı bırakmanızı sağlar.
- **Otomatik döndürme:** Oto döndürmeyi etkinleştirmenizi veya devre dışı bırakmanızı sağlar.
- **Bluetooth:** Bluetooth kablosuz bağlantı özelliğini etkinleştirmenizi veya devre dışı bırakmanızı sağlar.
- **Uçuş modu:** Uçuş modunu etkinleştirmenizi veya devre dışı bırakmanızı sağlar.

Ayrıca ekran parlaklığını ayarlayabilir veya ayarlar menüsüne giriş yapabilirsiniz.



Kullanılabilir seçenekler bölgenize veya servis sağlayıcınıza bağlı olarak değişebilir.

## Uygulamalara erişme

- 1 Ana ekrandan, **Uygulamalar** seçeneğini belirleyerek uygulama listesine giriş yapın.
- 2 **Hepsi** → bir uygulama seçin.  
İndirilen uygulamaları görüntülemek için **Uygulamalarım** seçeneğini belirleyin.
- 3 Önceki ekrana dönmek için ← seçeneğini belirleyin; Ana ekrana dönmek için ⬆️ seçeneğini belirleyin.

## › Son uygulamalara erişme

- 1 Son eriştiğiniz uygulamalar listesini açmak için ☐ seçeneğini belirleyin.
- 2 Bir uygulama seçin.

## Cihazınızı özelleştirme

Cihazınızı kendi tercihlerinize göre özelleştirerek daha fazla keyif alın.

### › Ekran dilini değiştirmenizi sağlar

- 1 Ana ekrandan, uygulama listesini açın ve **Ayarlar** → **Dil ve giriş** → **Dil seç** seçeneğini belirleyin.
- 2 İstedığınız dili seçin.

### › Güncel tarihi ve saati ayarlama

- 1 Ana ekrandan, uygulama listesini açın ve **Ayarlar** → **Tarih & saat** seçeneğini belirleyin.
- 2 Saat diliminizi seçin, saat ve tarihi ayarlayın ve diğer seçenekleri değiştirin.

### › Dokunma sesini açmanızı veya kapatmanızı sağlar

Ana ekrandan, uygulama listesini açın ve **Ayarlar** → **Ses** → **Ekran kilidi sesleri** seçeneğini belirleyin.

### › Cihazın ses seviyesini ayarlamanızı sağlar

- 1 Ses tuşuna yukarı veya aşağı basın.
- 2  seçeneğini belirleyin ve medya seslerinin ve bildirimlerin ses seviyesini ayarlamak için kaydırıcıları sürükleyin.

### › Sessiz moda geçme

[⓪] tuşuna uzun basın ve **Sessiz mod** seçeneğini belirleyerek cihazınızın sesini açın veya kapatın.





Sessiz modunda iken cihazın istediğiniz olayı haber vermesi için cihazı ayarlayabilirsiniz. Ana ekrandan, uygulama listesini açın ve **Ayarlar** → **Ses** → **Titreşim** → **Her zaman** veya **Yalnızca Sessiz modda** seçeneğini belirleyin. Sessiz moda geçtiğinizde, bildirim panelinde Sessiz yerine Titreşim görünecektir.

## › Ana ekran için duvar kağıdı seçme

- 1 Ana ekrandan, **+** → **Duvar kağıtları** seçeneğini belirleyin.
- 2 Bir görüntü klasörü seçin.  
Eğer varsayılan duvar kağıdı klasörünü seçmişseniz, **Ana ekran duvar kağıdı** seçeneğini belirleyin.
- 3 Bir görüntü seçin.
- 4 Eğer bir canlı duvar kağıdı seçmişseniz, **Duvar kağıdını ayarla** seçeneğini belirleyin.  
Eğer Galeriden bir görüntü seçmişseniz, görüntünün bir kısmını seçmek için kareyi taşıyın veya yeniden boyutlandırın ve ardından **Tamam** seçeneğini belirleyin.



Samsung, cihazınızda bulunan varsayılan görüntülerin veya duvar kağıtlarının herhangi bir kullanımından sorumlu değildir.

## › Pencereler arasında geçiş yapmak için animasyonu etkinleştirme

Cihazı kullanırken pencereler arasında geçiş efekti seçebilirsiniz.

- 1 Ana ekrandan, uygulama listesini açın ve **Ayarlar** → **Ekrana** → **Animasyon** seçeneğini belirleyin.
- 2 Bir animasyon seçeneği belirleyin.

## › Ekran parlaklığını ayarlama

- 1 Ana ekrandan, uygulama listesini açın ve **Ayarlar** → **Ekrana** → **Parlaklık** seçeneğini belirleyin.

- 2 **Otomatik parlaklık** seçeneğinin yanındaki onay kutusunu temizleyin.
  - 3 Parlaklık seviyesini ayarlamak için kaydırıcıyı sürükleyin.
  - 4 **Tamam** seçeneğini belirleyin.
-  Ekranın parlaklık seviyesi, cihazın pilinin ne kadar sürede biteceğini etkiler.

## › Ekran kilidini etkinleştirin

İzinsiz kişilerin izniniz olmadan cihazı kullanmasını önlemek için bir kilit açma modeli ile veya şifre koyarak dokunmatik ekranı kilitleyebilirsiniz.

-  • Ekran kilidini etkinleştirdiğinizde, cihazınızı her açtığınızda veya dokunmatik ekranın kilidini açtığınızda cihazınız kilit açma kodu gerektirir.
- PIN numaranızı veya parolanızı unutursanız, cihazınızı sıfırlamak için Samsung Servis Merkezi'ne getirin.
  - Samsung, yasadışı yazılımın neden olduğu hiçbir güvenlik kodu veya özel bilgi kaybından ya da diğer zararlardan sorumlu değildir.

## Bir kilit açma modeli ayarlama

- 1 Ana ekrandan, uygulama listesini açın ve **Ayarlar** → **Konum ve güvenlik** → **Ekran kilidini yapılandır** → **Model** seçeneğini belirleyin.
- 2 Ekrandaki talimatlara ve örnek modellere bakın ve **İleri** seçeneğini belirleyin.
- 3 En az 4 noktayı bağlamak için parmağınızı sürükleyerek bir model çizin.
- 4 **Devam** seçeneğini belirleyin.
- 5 Onaylamak için yeniden bir model çizin.
- 6 **Onayla**'yı seçin.

## Kilidi açmak için kullanılacak PIN kodunu belirleyin

- 1 Ana ekrandan, uygulama listesini açın ve **Ayarlar** → **Konum ve güvenlik** → **Ekran kilidini yapılandır** → **PIN** seçeneğini belirleyin.
- 2 Yeni bir PIN (nümerik) girin ve **Devam**'i seçin.
- 3 PIN'i tekrar girin ve **Tamam** seçeneğini belirleyin.

## Bir kilit açma şifresi ayarlama

- 1 Ana ekrandan, uygulama listesini açın ve **Ayarlar** → **Konum ve güvenlik** → **Ekran kilidini yapılandır** → **Şifre** seçeneğini belirleyin.
- 2 Yeni bir şifre (alfa nümerik) girin ve **Devam**'ı seçin.
- 3 Parolayı tekrar girin ve **Tamam** seçeneğini belirleyin.

## › SIM veya USIM kartınızı kilitleme

SIM veya USIM kartınızla birlikte verilen PIN kodunu etkinleştirerek cihazınızı kilitleyebilirsiniz.

- 1 Ana ekrandan, uygulama listesini açın ve **Ayarlar** → **Konum ve güvenlik** → **SIM kart kilidini ayarlar** → **SIM kartı kilitle** seçeneğini belirleyin.
- 2 PIN'inizi girin ve **Tamam** seçeneğini belirleyin.

PIN kilidi etkinleştirildiğinde, cihazı her açışınızda PIN girmeniz gereklidir.



- Eğer üst üste PIN'i yanlış girerseniz, SIM veya USIM kartınız bloke olur. SIM veya USIM kartında blokeyi kaldırmak için PIN kilit açma anahtarını (PUK) girmeniz gerekir.
- Eğer yanlış PUK girerek SIM veya USIM kartınızı bloke ederseniz, kartınızın blokesini kaldırmak için servis sağlayıcınıza götürün.

## › Mobil izleyiciyi etkinleştir

Bir kişi yeni bir SIM veya USIM kartı cihazınıza taktığında, mobil takip özelliği doğru numarayı belirli alıcılara otomatik olarak göndererek cihazınızı bulmanıza ve kurtarmanıza yardım edecektir.

Bu özelliği kullanmak için, cihazınızı uzaktan internet üzerinden kontrol etmek için bir Samsung hesabınız olması gerekecektir.

- 1 Ana ekrandan, uygulama listesini açın ve **Ayarlar** → **Konum ve güvenlik** → **SIM değiştirme uyarısı** seçeneğini belirleyin.
- 2 Şartları ve koşulları okuyun ve **Kabul et** seçeneğini belirleyin.
- 3 **Oturum aç** seçeneğini belirleyin.  
Bir Samsung hesabı oluşturmak için, **Kaydol** seçeneğini belirleyin.
- 4 Samsung hesabınız için eposta adresinizi ve parolanızı girin ve **Oturum aç** seçeneğini belirleyin.
- 5 **SIM değiştirme uyarısı** seçeneğini belirleyin.
- 6 Samsung hesabınız için parola girin ve **Tamam** seçeneğini belirleyin.
- 7 **Uyarı mesajı alıcıları** seçeneğini belirleyin.
- 8 Samsung hesabınız için parolanızı girin ve **Tamam** seçeneğini belirleyin.
- 9 Ülke kodu da dahil olmak üzere bir telefon numarası girin (+ işareti ile).
- 10 Alıcılara gönderilecek olan metin mesajını girin.
- 11 **Kaydet** seçeneğini belirleyin.

## Metin girme

Sanal tuş takımından karakterleri seçerek metin girebilir, ekrana el yazısı girebilir veya sözcükleri mikrofona söyleyebilirsiniz.



Bazı dillerde metin giremezsiniz. Metin girmek için, yazma dilini desteklenen dillerden birine getirmeniz gerekir. ► sf. 102

### › Klavye türünü değiştirme

Sistem çubuğunda  seçeneğini belirleyin ve klavye türünü (Android klavye, Samsung tuş takımı, Swype veya TalkBack klavye) seçin.

Ayrıca sesinizle de metin girebilirsiniz. Kullanmak istediğiniz dile göre  ve ses giriş seçeneğini seçin.

### › Android klavye kullanarak metin girme

Alfa nümerik tuşları seçerek metni girin ve aşağıdaki tuşları kullanabilirsiniz:

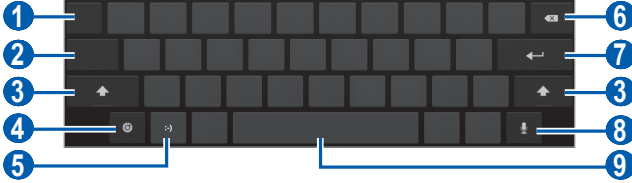

Numara	İşlev
1	İmleci sonraki metin girişi alanına taşıyın.
2	Numara/Sembol modu ile ABC modu arasında geçiş yapmanızı sağlar.
3	Büyük/küçük harf değişimi yapmanızı sağlar.
4	Tuş takımı ayarlarına erişin; Tuş takımı türünü değiştirin veya ses giriş özelliğini etkinleştirin (uzun dokununuz).

Numara	İşlev
5	Bir duygu simgesi ekleyin; Duygu listesini açın (uzun dokununuz).
6	Girişinizi silmenizi sağlar.
7	Yeni bir satıra geçmenizi sağlar.
8	Sesli metin girin.  Bu özellik, seçilen giriş diline bağlı olarak kullanılamayabilir.
9	Boşluk girmenizi sağlar.

## › Samsung tuş takımını kullanarak metin girme

Alfa nümerik tuşları seçerek metni girin ve aşağıdaki tuşları kullanabilirsiniz:

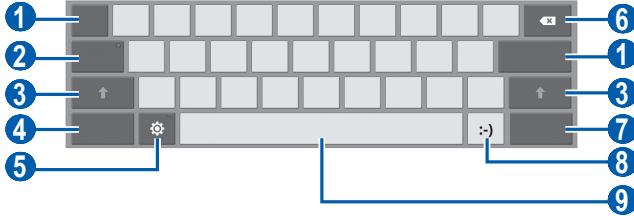



Numara	İşlev
1	İmleci sonraki metin girişi alanına taşıyın.
2	Büyük harfler ile metin girin.
3	Büyük/küçük harf değişimi yapmanızı sağlar.
4	Numara/Sembol modu ile ABC modu arasında geçiş yapmanızı sağlar.
5	Tuş takımı ayarlarına erişin; Tuş takımı türünü değiştirin veya ses girişi özelliğini etkinleştirin (uzun dokununuz).

Numara	İşlev
6	Girişinizi silmenizi sağlar.
7	Bir öğe iliştinir.
8	Bir duygu simgesi ekleyin; Duygu listesini açın (uzun dokununuz).
9	Boşluk girmenizi sağlar.

## ► Swype tuş takımını kullanarak metin girme

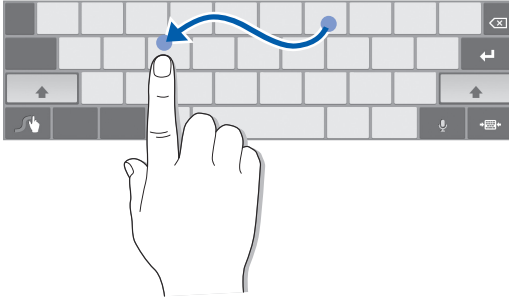
- 1 Bir sözcüğün ilk karakterini seçin ve parmağınızı ekrandan kaldırmadan ikinci karaktere doğru sürükleyin.
- 2 Sözcüğü tamamlayana dek devam edin.





- 3 Son karakterde parmağınızı kaldırın.
- 4 Sözcük doğru görüntülediğinde boşluk girmek için  seçeneğini belirleyin. Doğru sözcük görüntülenmezse, görüntülenen listeden alternatif bir sözcük seçin.
- 5 Metnizi tamamlayana dek 1-4. adımları tekrarlayın.

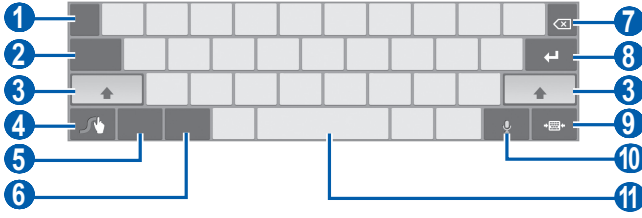

- Metni girmek için tuşlara da dokunabilirsiniz.
- Tuşun üst yarısındaki bulunan karakterleri girmek için tuşa uzun basabilirsiniz. Karakter listesi belirene kadar tuş üzerine uzun bastığınızda özel karakter ve rakamlar girebilirsiniz.

Aşağıdaki tuşları da kullanabilirsiniz:



Numara	İşlev
1	Giriş dilini değiştirin.
2	İmleci sonraki metin girişi alanına taşıyın.
3	Büyük/küçük harf değişimi yapmanızı sağlar.
4	Swype tipi ekrana giriş yapmanızı sağlar; Yardım bilgisini açmanızı sağlar (uzun dokununuz).
5	Sembol modu ile ABC modu arasında geçiş yapmanızı sağlar.
6	Numara modu ile Düzenle modu arasında geçiş yapmanızı sağlar.
7	Girişinizi silmenizi sağlar.
8	Yeni bir satıra geçmenizi sağlar.
9	Sanal tuş takımını küçültün.
10	Sesli metin girin.  Bu özellik, seçilen giriş diline bağlı olarak kullanılamaz.
11	Boşluk girmenizi sağlar.



## › Metni kopyalama ve yapıştırma

Metin girerken, metni diğer uygulamalarda kullanmak için kopyalama ve yapıştırma özelliğini kullanabilirsiniz.

- 1 Bi sözcüğe uzun basın.
- 2 ▴ veya ▾ ögesini sürükleyerek istediğiniz metni seçin.
- 3 Metni yapıştırma panosuna kopyalamak için **Kopyala** veya kesmek için **Kes** seçeneğini belirleyin.
- 4 Başka bir uygulamada, metin giriş alanına uzun dokunun.
- 5 Metni panodan metin girme alanına yerleştirmek için **Yapıştır** seçeneğini belirleyin.

# Web

Web servisleri için veri bağlantısı gereklidir. En iyi veri planını seçmek için operatörünüzle irtibat kurun.

## İnternet

Favori web sayfalarınıza erişmeyi ve bu sayfaları işaretlemeyi öğrenin.



- Web'e erişmek ve veri indirmek için ek ücrete tabi tutulabilirsiniz. Ayrıntılı bilgi için servis sağlayıcınıza başvurun.
- Web tarayıcı menüsü servis sağlayıcınıza bağlı olarak farklı etiketlenebilir.
- Kullanılabilir simgeler servis sağlayıcınıza veya bölgenize bağlı olarak değişebilir.

## › Web sayfalarını tarama

- 1 Ana ekrandan, uygulama listesini açın ve **İnternet** seçeneğini belirleyerek ana sayfanızı başlatın. Belirli bir web sayfasına erişmek için, URL giriş alanını seçin, web sayfasının web adresini girin ve ▶ seçeneğini belirleyin.



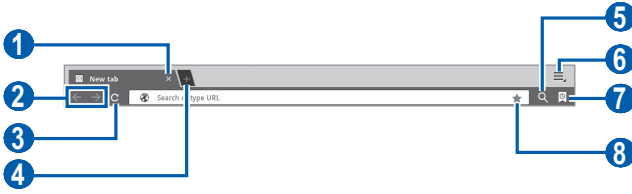





## 2 Web sayfalarında dolaşmak için aşağıdaki tuşları kullanın:



Yukarıdaki ekran bölgenize veya servis sağlayıcınıza bağlı olarak değişebilir.

Numara	İşlev
1	Açık olan sekme kapatın.
2	Geçmiş kısmında web sayfalarında ileri veya geri gidin.
3	Mevcut web sayfasını tekrar yükleyin; Cihaz web sayfalarını yüklerken bu ikon ✕ işaretine dönüşür.
4	Yeni bir sekme açın.
5	Bilgileri arayın.
6	Web tarayıcı seçeneklerinin listesine erişin.
7	Kaydedilen yer imleri ve son internet geçmişini içeren bir liste açmanızı sağlar.
8	Açık olan web sayfasını yer imi olarak ayarlayın.



Web sitesini tararken, ařađıdaki seenekleri kullanın:

- Yakınlařtırmak veya uzaklařtırmak iin iki parmađınız ile ekrana dokunun ve birbirinden uzaklařtırın (uzaklařtırmak iin parmaklarınızı birbirine yakınlařtırın).
- Yeni bir sekme amak iin,  → **Yeni sekme** seeneđini belirleyin.
- erezleri kaydetmeden yeni bir sekme amak iin,  → **Yeni gizli sekme** seeneđini belirleyin.
- Web sayfasında bir metin aramak iin,  → **Sayfada bul** seeneđini belirleyin.
- Web sayfasının web adresini bařkalarına gndermek iin,  → **Sayfayı paylař** seeneđini belirleyin.
- Geerli olan web sayfasını kaydetmek iin  → **Sayfayı kaydet** seeneđini belirleyin.
- Sayfa ayrıntılarını grntlemek iin,  → **Sayfa bilgisi** seeneđini belirleyin.
- Web'den indirilen gelerini grntlemek iin,  → **İndirilenler** seeneđini belirleyin.
- Web sayfasını yazdırmak iin  → **Yazdır** seeneđini belirleyin.
- Tarayıcı ayarlarını zelleřtirmek iin,  → **Ayarlar** seeneđini belirleyin.

## › Sesle bilgi arama



Blgenize veya servis sađlayıcıınıza bađlı olarak bu zellik kullanılamayabilir.

- 1 Ana ekrandan, uygulama listesini aın ve **İnternet** seeneđini belirleyin.
- 2  seeneđini belirleyin.
- 3  seeneđini belirleyin ve cihazınızın mikrofonuna bir anahtar kelime syleyin.  
Cihaz anahtar kelimeyle ilgili bilgileri ve web sayfalarını arařtırır.

## › Çoklu sayfaları açma



Çoklu sayfaları açabilir ve aralarında geri ve ileri gidebilirsiniz.

- 1 Ana ekrandan, uygulama listesini açın ve **İnternet** seçeneğini belirleyin.
- 2 Yeni bir sekme açmak için  seçeneğini belirleyin.
- 3 Yeni sekmede başka bir web sayfasına erişin.
- 4 Şu anda açık olan sekmeler arasında ileri ve geri gitmek için, sekmenin başlığını seçin.

## › Favori web sayfalarınızı işaretleme

Web sayfasının web adresini biliyorsanız, yer imini elle koyabilirsiniz.



### Yer işareti ekleme

- 1 Ana ekrandan, uygulama listesini açın ve **İnternet** seçeneğini belirleyin.
- 2  →  seçeneğini belirleyin.  
Ayrıca açık olan web sayfasına yerimi vermek için  seçeneğini de belirleyebilirsiniz.
- 3 Sayfa için bir başlık ve web adresi girin.  
Görüntülediğiniz web sayfasını yer imine eklemek için adım 5'e geçin.
- 4 **Yer imleri** aşağı açılır menüyü seçin ve eklemek için bir yer imi konumu seçin (gerekliyse).
- 5 **Tamam** seçeneğini belirleyin.

Yer imi seçeneklerini kullanmak için , seçeneğini seçin ve bir yer imine uzun dokununuz:

- Mevcut sekmede web sayfasını açmak için **Aç** seçeneğini seçin.
- Web sayfasını yeni bir sekmede açmak için **Yeni sekmede aç** seçeneğini belirleyin.
- Yer imini düzenlemek için **Yer imini düzelt** seçeneğini belirleyin.
- Ana ekranda yer imi kısayolu eklemek için **Anasayfaya kısayol ekle** seçeneğini belirleyin.
- Web sayfasının web adresini başkalarına göndermek için **Bağlantıyı paylaş** seçeneğini belirleyin.
- Web sayfasının web adresini kopyalamak için **URL'yi kopyala** seçeneğini belirleyin.
- Yer imini silmek için **Yer işaretini sil** seçeneğini belirleyin.
- Web sayfasını tarayıcınızın anasayfası yapmak için **Ana sayfa olarak ayarla** seçeneğini belirleyin.

## Bir yerimi klasörü oluşturun

- 1 Ana ekrandan, uygulama listesini açın ve **İnternet** seçeneğini belirleyin.
- 2  →  → **Yeni klasör** seçeneğini belirleyin.
- 3 Yer imi klasörü için bir ad girin ve **Kaydet** seçeneğini belirleyin.





## ► En yeni geçmişe erişim

- 1 Ana ekrandan, uygulama listesini açın ve **İnternet** seçeneğini belirleyin.
- 2  → **Geçmiş** seçeneğini belirleyin.
- 3 Gideceğiniz web sayfasını seçin.



## Pulse

Pulse okuyucusunu kullanarak en sevdiğiniz haber başlıkları için bildirimler ekleyebilir ve haber makalelerini cihazınızda okuyabilirsiniz.

### › Kaynakları oku

- 1 Ana ekrandan, uygulama listesini açın ve **Pulse** seçeneğini belirleyin.
- 2 Eğer bu uygulamayı ilk kez başlatıyorsanız, **OK** seçeneğini belirleyin ve ipucunu temizlemek için ekrana dokununuz.
- 3 Kaynakları güncellemek için  seçeneğini belirleyin.
- 4 Bir kaynak seçmek için yukarı veya aşağı kaydırın.
- 5 Sola veya sağa kaydırın ve bir kaynak seçin.
- 6 Bir kaynak okurken aşağıdaki seçenekleri kullanın:
  - Topluluk web sitelerine bir kaynak yüklemek için,  veya  seçeneğini belirleyin.
  - Bir kaynağı göndermek için  seçeneğini belirleyin.
  - Kaynak listesine dönmek için,  seçeneğini belirleyin.

### › Kaynakları yönetme

- 1 Ana ekrandan, uygulama listesini açın ve **Pulse** seçeneğini belirleyin.
- 2  seçeneğini belirleyerek kaynak listesini görüntüleyin.
- 3  veya  seçeneğini belirleyerek bir kaynak ekleyin veya silin.

### › Okuyucu ayarlarını özelleştirin

- 1 Ana ekrandan, uygulama listesini açın ve **Pulse** seçeneğini belirleyin.
- 2  → **Settings** seçeneğini belirleyerek Pulse okuyucusu için ayarları görüntüleyin veya eşzamanlayın.

## Market

Android platformu tabanlı cihazınızın işlevselliği ilave uygulamalar yüklenerek genişletilebilir. Android Market, size oyunlar ve mobil uygulamalar için kolay ve hızlı alışveriş yolu sunar.



- Bölgenize veya servis sağlayıcınıza bağlı olarak bu özellik kullanılamayabilir.
- Cihazınız yüklenen uygulamalardan alınan kullanıcı dosyalarını dahili hafızasına kaydedecektir.

### › Bir uygulama indirin ve kurun

- 1 Ana ekrandan, uygulama listesini açın ve **Market** seçeneğini belirleyin.  
Ayrıca ekranın en üstünden **Alışveriş** seçeneğini de belirleyebilirsiniz.
- 2 Bu uygulamayı ilk kez başlatıyorsanız, şart ve koşulları okuyun ve **Kabul Et** seçeneğini belirleyin.
- 3 Bir dosya veya uygulama seçin ve indirin.

### › Uygulamayı kaldırma



- 1 Ana ekrandan, uygulama listesini açın ve **Market** seçeneğini belirleyin.
- 2 **Uygulamalarım** seçeneğini belirleyin.
- 3 Silmek istediğiniz öğeyi seçin.
- 4 **Kaldır** seçeneğini belirleyin.





# Google Haritalar

Google Maps™ ile konumunuzu bulmayı, çevrimiçi haritada caddeleri, şehirleri veya ülkeleri aramayı ve yol tariflerini bulmayı öğrenin.

## ► Belirli bir konumu arama

- 1 Ana ekrandan, uygulama listesini açın ve **Google Haritalar** seçeneğini belirleyin.
- 2 Eğer bu uygulamayı ilk kez başlatıyorsanız, **TAMAM** seçeneğini belirleyin.
- 3 Konum servislerini etkinleştirmek için **Ayarlar** seçeneğini belirleyin. ► sf. 82  
Harita sizin mevcut konumunuzu gösterecektir.
- 4 **Google Hari...** seçeneğini belirleyin.
- 5 Konumunuz için bir anahtar kelime girin ve ► seçeneğini belirleyin.
  - Sesli olarak konum aramak için  seçeneğini seçin.
  - Mevcut yerinizi görüntülemek için  ögesini seçin.
  - Çevrenizdeki bir yeri aramak için  seçeneğini seçin.
  - Belirli bir hedef nokta için yol tariflerini görmek için  seçeneğini belirleyin.
  - Haritaya tabaka eklemek için,  ögesini seçin.
  - Diğer seçeneklerin listesine erişmek için,  seçeneğini belirleyin.
  - Yakınlaştırmak veya uzaklaştırmak için iki parmağınızı ekrana koyup parmaklarınızı birbirinden uzaklaştırın (uzaklaştırmak için parmaklarınızı birbirine yaklaştırın) veya ekrana çift dokununuz.

## › Belirli bir hedef nokta için yol tariflerini görme

- 1 Ana ekrandan, uygulama listesini açın ve **Google Haritalar** seçeneğini belirleyin.
- 2  seçeneğini belirleyin.
- 3 Başlangıç ve bitiş konumlarının adreslerini girin.  
Kişi listenizden bir adres girmek veya haritada bir konumu işaret etmek için,  → **Kişiler**, **Haritada bir nokta** veya **Yıldızlı yerler** seçeneğini belirleyin.
- 4 Bir seyahat yöntemi (otomobil, otobüs veya yürüyüş) seçin ve **Git** seçeneğini belirleyin.
- 5 Yolculuğunuzun ayrıntılarını görüntülemek için bir seyahat güzergahı seçin (gerekirse).
- 6 Bitirdiğinizde,  → **Haritayı Temizle** seçeneğini belirleyin.

## Latitude

Google Latitude™ ile konumunuzu arkadaşlarınızla paylaşmayı ve arkadaşlarınızın konumunu görmeyi öğrenin.

 Bölgenize veya servis sağlayıcınıza bağlı olarak bu özellik kullanılamayabilir.

- 1 Ana ekrandan, uygulama listesini açın ve **Latitude** seçeneğini belirleyin.  
Cihaz otomatik olarak Enlemi birleştirir.
- 2  → **Kişilerden seç** veya **E-posta adresi ile ekleyin** seçeneğini belirleyin.
- 3 Eklemek istediğiniz bir arkadaşınızı seçin veya eposta adresini girin ve **Arkadaş ekleyin** seçeneğini belirleyin.



- 4 **Evet** seçeneğini belirleyin.  
Arkadaşının davetinizi kabul ettiğinde, konumlarınızı paylaşabilirsiniz.
- 5 Listedeki bir arkadaş seçin.  
Arkadaşlarınızın konumları haritada resimleri ile işaretlenmiştir.

## Rehber

Çevrenizdeki bir yeri aramayı öğrenin.



Bölgenize veya servis sağlayıcınıza bağlı olarak bu özellik kullanılamayabilir.

- 1 Ana ekrandan, uygulama listesini açın ve **Rehber** seçeneğini belirleyin.
- 2 Bir kategori seçin.  
Cihazınız mevcut konumunuzun çevresinde yer alan ve ilgili kategorideki yerleri aramaya başlar.
- 3 Ayrıntılarını görmek istediğiniz yer ismini seçin.
- 4 Konumu haritada görmek için  seçeneğini seçin.  
Konum güzergahını görmek için  seçeneğini seçin.

# Navigasyon

Sesli kılavuz ile gideceğiniz konumu bulmak ve göstermek için GPS navigasyon sistemini kullanmayı öğrenin.



- Navigasyon haritaları, bulunduğunuz konum ve diğer navigasyon verileri gerçek konum bilgisinden farklı olabilir. Yol şartlarına, trafiğe ve sürüş durumunuzu etkileyebilecek diğer faktörlere daima dikkat etmeniz ve sürüş sırasında tüm güvenlik uyarılarına ve düzenlemelere uymanız gereklidir.
- Bölgenize veya servis sağlayıcınıza bağlı olarak bu özellik kullanılamayabilir.

- 1 Ana ekrandan, uygulama listesini açın ve **Navigasyon** seçeneğini belirleyin.
- 2 Eğer bu uygulamayı ilk kez başlatıyorsanız, **Kabul et** seçeneğini belirleyin.
- 3 Aşağıdaki yöntemlerden birini kullanarak gideceğiniz yeri girin:
  - **Hedefi Söyleyin:** "Konuma git" gibi gitmek istediğiniz yeri sesli söyleyin.
  - **Hedefi Yazın:** Gitmek istediğiniz yeri sanal klavyeyi kullanarak girin.
  - **Kişiler:** Rehberdeki adreslerden gitmek istediğiniz yeri seçin.
  - **Yıldızlı Yerler:** İşaretili yerlerden gitmek istediğiniz yeri seçin.
- 4 Navigasyon hizmetlerini kullanmak için ekranda verilen talimatları izleyin.

## Samsung Apps

Samsung Apps, birçok uygulamayı hızla ve kolaylıkla cihazınıza doğrudan indirmenize izin verir. Sayısız oyun, haber, referans, sosyal ağ, dolaşma, sağlıkla ilişkili uygulama ve dahasını içeren Samsung Apps, mobil deneyim alanındaki geniş seçenek listesine anında erişmenizi sağlar.

Cihazınız, Samsung Apps'in tam olarak optimize edilmiş uygulamalarıyla daha akıllı hale gelir. Muhteşem uygulamaları keşfedin ve mobil yaşamınızı daha da iyi hale getirin.



- Bölgenize veya servis sağlayıcınıza bağlı olarak bu özellik kullanılamayabilir.
- Ayrıntılar için, lütfen [www.samsungapps.com](http://www.samsungapps.com) adresini ziyaret edin.

- 1 Ana ekrandan, uygulama listesini açın ve **Samsung Apps** seçeneğini belirleyin.
- 2 Bu uygulamayı ilk kez başlatıyorsanız, şart ve koşulları okuyun ve **Kabul et** seçeneğini belirleyin.
- 3 Uygulamaları istediğiniz gibi arayın ve indirin.

# İletişim



## Mesajlaşma

Metin (SMS) veya multimedya (MMS) mesajları oluşturmayı ve göndermeyi, gönderdiğiniz veya aldığınız mesajları görüntülemeyi ve yönetmeyi öğrenin.





- Ana servis alanınızın dışındayken mesaj almak veya göndermek için ilave ücrete tabi olabilirsiniz. Ayrıntılı bilgi için servis sağlayıcınıza başvurun.
- Bu cihaz Türkçe karakterlerin tamamını ihtiva eden ETSI TS 123.038 V8.0.0 ve ETSI TS 123.040 V8.1.0 teknik özelliklerine uygundur.

### › Kısa mesaj gönderme

- 1 Ana ekrandan, uygulama listesini açın ve **Mesajlaşma** seçeneğini belirleyin.
- 2  seçeneğini belirleyin.
- 3 Mesajınıza alıcı ekleyin.
  - Noktalı virgül veya virgül kullanıp ayrıştırarak e-posta adreslerini manuel olarak girin.
  -  seçerek listelerden telefon numaralarını seçin.
- 4 **Mesajı buraya gir** seçeneğini seçin ve mesaj metniniz girin.
- 5 Mesajı göndermek için **Gönder** seçeneğini belirleyin.



### › Multimedya mesajı gönderme

- 1 Ana ekrandan, uygulama listesini açın ve **Mesajlaşma** seçeneğini belirleyin.
- 2  seçeneğini belirleyin.

- 3 Mesajınıza alıcı ekleyin.
  - Noktalı virgöl veya virgöl kullanıp ayrıştırarak telefon numaralarını veya e-posta adreslerini manuel olarak girin.
  -  seçerek listelerden telefon numaralarını veya e-posta adreslerini seçin.



Bir e-posta adresi girerseniz, cihaz mesajı multimedya mesajına dönüştürür.

- 4  → **Konu ekle** seçeneğine basın ve mesaj için bir konu ekleyin.
- 5 **Mesajı buraya gir** seçeneğini seçin ve mesaj metninizi girin.
- 6  seçeneğini belirleyin ve bir öge ekleyin.
- 7 Mesajı göndermek için **Gönder** seçeneğini belirleyin.

## › Bir metin veya multimedya mesajı görüntüleme

- 1 Ana ekrandan, uygulama listesini açın ve **Mesajlaşma** seçeneğini belirleyin.  
İletileriniz anlık sohbet programında olduğu gibi kişiye göre gruplanır.
- 2 Kişi seçin.
- 3 Bir multimedya mesajı için,  seçeneğini belirleyerek ayrıntıları görüntüleyin.



## Gmail

Google Mail™'den Gelen Kutunuza yeni e-posta mesajlarını alabilirsiniz. Bu uygulamaya eriştiğinizde, Gelen Kutusu ekranı belirir. Toplam okunmayan mesaj sayısı başlık çubuğunda görüntülenir ve okunmayan mesajlar koyu renkle görüntülenir.



- Bölgenize veya servis sağlayıcınıza bağlı olarak bu özellik kullanılamayabilir.
- Bu Google Mail menüsü servis sağlayıcınıza bağlı olarak farklı etiketlenebilir.











## › E-posta mesajı gönderme

- 1 Ana ekrandan, uygulama listesini açın ve **Gmail** seçeneğini belirleyin.
- 2  seçeneğini belirleyin.
- 3 Alıcı alanına bir ad veya adres girin.
- 4 Bir konu ve mesaj girin.
- 5 Bir görüntü dosyası eklemek için  → bir dosya seçin.
- 6 Mesajı göndermek için **Gönder** seçeneğini belirleyin.

## › E-posta mesajını görüntüleme

- 1 Ana ekrandan, uygulama listesini açın ve **Gmail** seçeneğini belirleyin.
- 2 Bir e-posta seçin.

Mesaj görünümünden, aşağıdaki seçenekleri kullanın:

- Önceki veya sonraki mesaja geçmek için **Daha eski** veya **Daha yeni** seçeneğini belirleyin.
- Bir e-posta mesajı aramak için  seçeneğini belirleyin.
- Yeni mesaj oluşturmak için  seçeneğini belirleyin.
- Mesajı arşivlemek için,  seçeneğini belirleyin.
- Mesajı silmek için  seçeneğini belirleyin.
- Mesajı okunmadı olarak işaretlemek için  → **Okunmadı olarak işaretle** seçeneğini belirleyin.
- Bir mesaja etiket eklemek için,  → **Etiketleri değiştir** seçeneğini belirleyin.
- Mesajı spam listesini kaydetmek için  → **Spam olarak bildir** seçeneğini belirleyin.
- Mesajı gizlemek için,  → **Sesi Kapat** seçeneğini belirleyin. Mesajı gelen kutusuna taşımak için, **Tüm Postalar** seçeneğini belirleyin ve mesajı **Gelen Kutusu** ögesine sürükleyin.
- Mesajları tekrar yüklemek için,  → **Yenile** seçeneğini belirleyin.
- E-posta ayarlarını özelleştirmek için  → **Ayarlar** seçeneğini belirleyin.



- Mesajı cevaplamak için, ← ögesini seçin.
- Mesajı tüm alıcıları dahil ederek cevaplamak için, ↔ seçeneğini belirleyin.
- Mesajı başka kişilere iletmek için, → seçeneğini belirleyin.
- Mesaja bir yıldız eklemek için, ☆ ögesini belirleyin.
- Bir eki görüntülemek için **Görüntüle** veya **Yürüt** seçeneğine basın. Eki cihazınıza kaydetmek için **Kaydet** seçeneğini belirleyin.

## E-posta





Kişisel veya şirket e-posta hesabınızı kullanarak e-posta mesajı göndermeyi veya görüntülemeyi öğrenin.

### › Bir e-posta hesabı oluşturma

- 1 Ana ekrandan, uygulama listesini açın ve **E-posta** seçeneğini belirleyin.
- 2 E-posta adresinizi ve parolanızı girin.
- 3 **İleri** (genel e-posta hesapları için) veya **Manuel Kurulum** (diğer şirket e-posta hesapları için) seçeneğine basın.
- 4 Ekrandaki talimatları uygulayın.
- 5 Daha fazla e-posta eklemek için ☰ → **Hesap ayarları** → **Hesap ekle** seçeneğini belirleyin ve adım 2-4'ü tekrarlayın.

E-posta hesabı kurulumu tamamlandığında, e-posta mesajları cihazınıza indirilir. İkidenden fazla hesap oluşturursanız, e-posta hesapları arasında geçiş yapabilirsiniz; Ekranın sol üst tarafında yer alan hesap adını seçin ve mesajları almak istediğiniz e-posta hesabını seçin.

## › E-posta mesajı gönderme















- 1 Ana ekrandan, uygulama listesini açın ve **E-posta** → bir e-posta hesabı seçin.
  - 2  seçeneğini belirleyin.
  - 3 Mesajınıza alıcı ekleyin.  
Noktalı virgül veya virgül kullanıp ayırıştırarak e-posta adreslerini manuel olarak girin.
  - 4 + **Cc/Bcc** alanını seçin ve başka alıcı ekleyin.
  - 5 Konu alanını seçin ve bir konu girin.
  - 6 Metin giriş alanını seçin ve e-posta metninizi girin.  
 seçeneğini belirleyip bir görüntü, kişi, takvim, kısa not veya yer ekleyebilirsiniz.
  - 7  → dosyaları seçerek ekleyin.  
Dosya listesinden bir dosya seçebilir veya yeni bir fotoğraf, video veya ses oluşturabilirsiniz.
  - 8 Mesajı göndermek için **Gönder** seçeneğini belirleyin.
-  Çevrimdışıysanız veya kapsama alanında değilseniz, çevrimiçi olana veya kapsama alanına girene kadar mesaj giden kutusunda tutulur.

## › E-posta mesajını görüntüleme

Bir e-posta hesabı açtığınızda, daha önce alınmış e-postaları çevrimdışı olarak görüntüleyebilir veya yeni mesajları görüntülemek için e-posta sunucusuna bağlanabilirsiniz. E-posta mesajlarını aldıktan sonra, bunları çevrimdışı olarak görüntüleyebilirsiniz.

- 1 Ana ekrandan, uygulama listesini açın ve **E-posta** → bir e-posta hesabı seçin.
- 2 Mesaj listesini güncellemek için  seçeneğine basın.
- 3 Bir e-posta seçin.

Mesaj görünümünden, aşağıdaki seçenekleri kullanın:

- Bir e-posta mesajı aramak için  seçeneğini belirleyin.
- Mesajları tekrar yüklemek için,  seçeneğini belirleyin.
- Yeni mesaj oluşturmak için  seçeneğini belirleyin.
- Mesajı cevaplamak için,  ögesini seçin.
- Mesajı başka kişilere iletmek için,  seçeneğini belirleyin.
- Mesajı silmek için  seçeneğini belirleyin.
- Mesajı okunmadı olarak işaretlemek için  → **Okunmadı olarak işaretle** seçeneğini belirleyin.
- Mesajı başka bir klasöre taşımanız için  → **Taşı** seçeneğini seçin.
- Arkaplan rengini değiştirmek için,  → **Arkaplan rengi** seçeneğini belirleyin.
- Mesajı yazdırmak için,  → **Yazdır** seçeneğini belirleyin.
- Eposta ayarlarını özelleştirmek için,  → **Hesap ayarları** seçeneğini belirleyin.
- Mesajları kategoriye göre görüntülemek için  → **Listele** seçeneğini belirleyin.
- Görüntüleme modunu değiştirmek için  → **Görüntü modu** seçeneğini belirleyin.
- Mesaja bir yıldız eklemek için,  ögesini belirleyin.
- Bir eklentiye cihazınıza kaydetmek için eklenti sekmesi →  seçeneğini belirleyin.

## Google Talk

Google Talk™ üzerinden arkadaşlarınızla ve ailenizle sohbet etmeyi öğrenin.



Bölgenize veya servis sağlayıcınıza bağlı olarak bu özellik kullanılamayabilir.

## › Durumunuzu ayarlama

- 1 Ana ekrandan, uygulama listesini açın ve **Google Talk** seçeneğini belirleyin.
- 2 Google hesabınızı ve parolanızı girin ve **Oturum aç** seçeneğini belirleyin (eğer gerekirse).
- 3 Durumunuzu, görüntünüzü ve göstereceğiniz mesajınızı özelleştirin.

## › Arkadaş listenize arkadaş ekleme

- 1 Ana ekrandan, uygulama listesini açın ve **Google Talk** seçeneğini belirleyin.  
Arkadaş listenizde hemen Google Talk kişileriniz görünür.
- 2  seçeneğini belirleyin.
- 3 Arkadaşınızın e-posta adresini girin ve **Davetiye gönder** seçeneğini belirleyin.

Arkadaşınız davetinizi kabul ettiğinde, arkadaş listenize eklenir.

## › Bir sohbet başlatma

- 1 Ana ekrandan, uygulama listesini açın ve **Google Talk** seçeneğini belirleyin.
- 2 Arkadaş listesinden bir arkadaş seçin. Sohbet ekranı açılır.
- 3 Mesajınızı girin ve ► seçeneğini belirleyin.  
Sohbete bir arkadaşınızı eklemek için, ▲ → **Sohbete ekle** seçeneğini belirleyin.
- 4 Sohbeti sonlandırmak için, ✕ seçeneğini belirleyin.

## Social Hub

Sosyal Ağ Hizmeti (SNS), eposta, mesajlar için entegre iletişim uygulaması olan Social Hub™'a nasıl erişim sağlayacağınızı öğrenin. Ayrıntılı bilgi için [socialhub.samsungapps.com](http://socialhub.samsungapps.com) adresini ziyaret edin.

- 1 Ana ekrandan, uygulama listesini açın ve **Social Hub** seçeneğini belirleyin.
- 2 Ekranın sol kısmından bir kategori seçin.
- 3 Social Hub'dan gönderilen içerikleri kontrol edin ve kullanın.

# Eğlence

## Müzik

Hareket halindeyken müzik çalarla sevdiğiniz müzikleri dinlemeyi öğrenin. Müzik oynatıcısı aşağıdaki dosya formatlarını destekler: flv, mkv, wmv, mp4, 3gp, webm, avi, flac, mp3, aac, ogg (Kodek: MP3, AAC, FLAC, WMA, AMR, Vorbis, AAC(GED) + .aac)



- Bazı dosya biçimleri, cihazınızın yazılımına bağlı olarak desteklenmez.
- Dosya boyutu kullanılabilir hafızayı aşarsa, dosyaları açarken hata oluşabilir.

## › Müzik dosyalarını cihazınıza ekleme

Cihazınıza dosyaları aktararak başlayın:





- Kablosuz web'den indirme. ► sf. 33
- Samsung Kies'i kullanarak PC'den indirme. ► sf. 73
- Bluetooth ile alma. ► sf. 79
- Windows Media Player ile Senkronize Etme 11. ► sf. 74

## › Müzik çalma

Cihazınıza müzik dosyalarını aktarma,

- 1 Ana ekrandan, uygulama listesini açın ve **Müzik çalar** seçeneğini belirleyin.
- 2 Bir müzik kategorisi → müzik dosyası seçin.
- 3 Ekranın sağındaki müzik oynatıcısı alanına dokununuz.
- 4 Sanal tuşlarla oynatmayı kontrol edin.

Müzik oynatırken, aşağıdaki seçenekleri kullanın:

- Çalma listesine bir müzik dosyası eklemek için  → **Parça listesine ekle** seçeneğini belirleyin.
- Bir Bluetooth kulaklık ile müzik dinlemek için  → **Bluetooth ile** seçeneğini belirleyin.
- Diğer kişilere müzik dosyası göndermek için,  → **Şununla paylaş** seçeneğini belirleyin.
- Müzik dosyasını alarm sesi olarak ayarlamak için,  → **Alarm sesi olarak ayarla** seçeneğini belirleyin.
- Müzik oynatıcınızı özelleştirmek için  → **Ayarlar** seçeneğini belirleyin.



- DVD filmler gibi çok kanallı içeriği dinlerken sanal bir 5.1 çevresel ses deneyimi.
- WOW HD™, ses dosyasının kayıttan yürütme kalitesini önemli ölçüde artırarak canlı ayrıntılara yönelik derin, zengin bas sesi ve yüksek frekanslı netliği ile dinamik bir 3 boyutlu eğlence deneyimi yaşatır.

## › Parça listesi oluşturma

- 1 Ana ekrandan, uygulama listesini açın ve **Müzik çalar** → **Parça listeleri** seçeneğini belirleyin.
- 2 **+** seçeneğini belirleyin.
- 3 Yeni parça listeniz için bir başlık girin ve **Kaydet** seçeneğini belirleyin.
- 4 Çalma listenize müzik dosyaları eklemek için, eklemek istediğiniz müzik dosyalarının yanındaki **+** seçeneğini ve **Kaydet** seçeneğini belirleyin.

## › Müzik çalar ayarlarını özelleştirme

- 1 Ana ekrandan, uygulama listesini açın ve **Müzik çalar** seçeneğini belirleyin.
- 2 **☰** → **Ayarlar** seçeneğini belirleyin.
- 3 Müzik çalarınızı özelleştirmek için aşağıdaki ayarları değiştirin:

Seçenek	İşlev
Ekolayzer	Varsayılan ekolayzer tipini seçmenizi sağlar.
Ses efektleri	Bir ses efekti seçmenizi sağlar.
Müzik menüsü	Müzik kütüphanesi ekranında görüntülemek için müzik kategorilerini seçmenizi sağlar.



# Kamera

Fotoğraf ve video çekmeyi ve görüntülemeyi öğrenin. 2048 x 1536 piksele (3,2 mega piksel) kadar çözünürlükte fotoğraf ve 1280 x 720 piksele kadar çözünürlükte video çekebilirsiniz.



- Kamera ara yüzü yalnızca yatay durumda görüntülenir.
- Kamerayı belirli bir süre boyunca kullanmazsanız otomatik olarak kapanır.
- Hafıza kapasitesi, çekilen sahneye ve çekim koşullarına bağlı olarak değişebilir.

## › Fotoğraf çekme

- 1 Ana ekrandan, uygulama listesini açın ve kamerayı açmak için **Kamera** seçeneğini belirleyin.
- 2 Merceği konuya yöneltin ve gerekli ayarlamaları yapın.

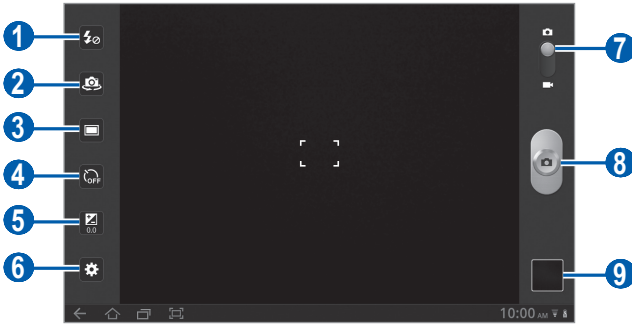





Numara	İşlev
1	Flaş ayarını değiştirme; Manuel olarak flaşı açıp kapatabilir veya kamerayı gerektiğinde otomatik olarak flaş kullanmaya ayarlayabilirsiniz.
2	Ön ve arka kamera mercekleri arasında geçiş yapın.
3	Çekim modunu değiştirmenizi sağlar.







Numara	İşlev
4	Kamera fotoğraf çekmeden önce gecikme uzunluğunu seçin.
5	Pozlama değerini ayarlamanızı sağlar.
6	Kamera ayarlarını değiştirmenizi sağlar.
7	Video kameraya geçmenizi sağlar.
8	Fotoğraf çekme.
9	Çektığınız fotoğrafları görüntülemek için resim görüntüleyiciyi açın.

3 Önizleme ekranında odaklanmak istediğiniz yere dokunun. Odaklanma çerçevesi dokunduğunuz yere gider ve subje odakta iken yeşil renk alır.

4 Fotoğraf çekmek için  seçeneğini belirleyin. Fotoğraf otomatik olarak kaydedilir.



Fotoğraf çektikten sonra, fotoğrafları görüntülemek için resim görüntüleyici ikonunu seçin.

- Daha fazla fotoğraf görüntülemek için, sola veya sağa ilerleyin. Aynı zamanda ekrana dokunabilir ve ekranın altındaki fotoların küçük resimlerinde kaydırabilirsiniz.
- Yakınlaştırmak veya uzaklaştırmak için iki parmağınızı ekrana koyup parmaklarınızı birbirinden uzaklaştırın (uzaklaştırmak için parmaklarınızı birbirine yaklaştırın) veya ekrana çift dokunun.
- Görüntülerin slayt gösterisine başlamak için  seçeneğini belirleyin. Slayt gösterisini durdurmak için ekrana okunun.
- Fotoğraf göndermek için  seçeneğini belirleyin.
- Fotoğrafları silmek için  seçeneğini belirleyin.
- Fotoğraf detaylarını görüntülemek için  → **Ayrıntılar** seçeneğini belirleyin.
- Bir fotoğrafı saatin tersi yönde çevirmek için  → **Saat yönünün tersine döndür** seçeneğini belirleyin.

- Bir fotoğrafı saatin tersi yönde çevirmek için  → **Saat yönünde döndür** seçeneğini belirleyin.
- Fotoğrafı duvar kağıdı veya kişi görüntüsü olarak ayarlamak için,  → **Resmin ayarlanacağı konum** seçeneğini belirleyin.
- Bir fotoğraftaki bir görüntüyü kırmak için  → **Kırp** seçeneğini belirleyin.
- Bir USB bağlantısı veya WLAN bağlantısı kullanarak fotoğrafı yazdırmak için  → **Yazdır** seçeneğini belirleyin. Cihazınız sadece seçilen Samsung yazıcılarla uyumludur.
- Bir fotoğrafı kopyalamak için  → **Kopyala** seçeneğini belirleyin.
- Hareket tanımayı kullanmak için  seçin → **Hareket**.

## › Çeşitli sahneler için ön tanımlı seçenekleri kullanarak fotoğraf çekme

Kameranızda çeşitli sahneler için ön tanımlı ayarlar bulunmaktadır. Çekim durumunuz ve konularınız için uygun modu kolaylıkla seçebilirsiniz. Örneğin, gece fotoğraf çekerken, daha uzun bir pozlama kullanan gece modunu seçin.

- 1 Ana ekrandan, uygulama listesini açın ve kamerayı açmak için **Kamera** seçeneğini belirleyin.
- 2  → **Sahne modu** → bir sahne seçin.
- 3 Gerekli ayarlamaları yapın.
- 4 Fotoğraf çekmek için  seçeneğini belirleyin.

## › Otomatik çekim modunda fotoğraf çekme



Ön kamera lensini kullanarak kendi fotoğrafınızı kolayca çekebilirsiniz.

- 1 Ana ekrandan, uygulama listesini açın ve kamerayı açmak için **Kamera** seçeneğini belirleyin.
- 2  seçeneğini belirleyin.

- 3 Gerekli ayarlamaları yapın.
- 4 Fotoğraf çekmek için  seçeneğini belirleyin.



## ► **Gülücük yakala :-)** modunda fotoğraf çekme

Kameranız insanların yüzlerini tanıyabilir ve gülümseyen yüzlerin fotoğraflarını çekmenize yardımcı olabilir.

- 1 Ana ekrandan, uygulama listesini açın ve kamerayı açmak için **Kamera** seçeneğini belirleyin.
- 2  → **Gülücük yakala :-)** seçeneğini belirleyin.
- 3 Gerekli ayarlamaları yapın.
- 4  seçeneğini belirleyin.
- 5 Kamera merceğini özneye yöneltin.  
Cihazınız bir resimdeki insanları tanır ve gülümsemeleri tespit eder. Özne gülümsediğinde, cihaz otomatik olarak fotoğraf çeker.



## ► **Panoramik fotoğraf çekme**

Panoramik çekim modunu kullanarak geniş panoramik fotoğraf çekebilirsiniz. Bu mod manzara fotoğrafı çekmede faydalıdır.

- 1 Ana ekrandan, uygulama listesini açın ve kamerayı açmak için **Kamera** seçeneğini belirleyin.
- 2  → **Panoramik** seçeneğini belirleyin.
- 3 Gerekli ayarlamaları yapın.
- 4 İlk fotoğrafı çekmek için  seçeneğini belirleyin.
- 5 Cihazı yavaşça herhangi bir yöne doğru hareket ettirin ve yeşil çerçeveyi vizörle hizalayın.  
Yeşil çerçeveyi ve vizörü hizaladığınızda, kamera otomatik olarak sonraki fotoğrafı çeker.
- 6 Panoramik fotoğrafı tamamlamak için 5. adımı tekrar edin.

## › Hareketli fotoğraf çekme

hareketli bir subjeyi çekebilir ve ardından hareketi gösteren tek bir fotoğrafta birleştirebilirsiniz.

- 1 Ana ekrandan, uygulama listesini açın ve kamerayı açmak için **Kamera** seçeneğini belirleyin.
- 2  → **Hareketli çekim** seçeneğini belirleyin.
- 3 Gerekli ayarlamaları yapın.
- 4 İlk fotoğrafı çekmek için  seçeneğini belirleyin.
- 5 Hareketli subjeyi izlemesi için cihazı hareket ettirin. Cihaz sonraki fotoğrafları otomatik olarak çeker.
- 6 Cihaz hareketli fotoğraf için gerekli olan tüm çekimleri yerine getirinceye kadar subjeyi takip etmeye devam edin.

## › Kamera ayarlarını özelleştirme

Bir fotoğrafı çekmeden önce, aşağıdaki seçeneklere erişmek için  seçeneğini belirleyin:

Seçenek	İşlev
Odak modu	Yakın çekimler yapın veya kamerayı subjeye odaklanacak şekilde ayarlayın.
Sahne modu	Manzara modunu değiştirmenizi sağlar.
Beyaz dengesi	Işık koşullarına göre renk dengesini ayarlamanızı sağlar.
Efektler	Sepya veya siyah ve beyaz tonlarda özel efekt uygulayın.
Çözünürlük	Çözünürlük seçeneğini değiştirmenizi sağlar.
Metreleme	Pozlama metraj türü seçin.

Seçenek	İşlev
GPS imi	<p>Kameranın, fotoğraflarınız için yer bilgisi koymasını sağlar.</p> <p> GPS sinyallerini iyileştirmek için, sinyalin kesilebileceği konumlarda, örneğin bina aralarında, deniz seviyesinin altında olan alanlarda veya kötü hava koşullarında çekim yapmaktan kaçınınız.</p>

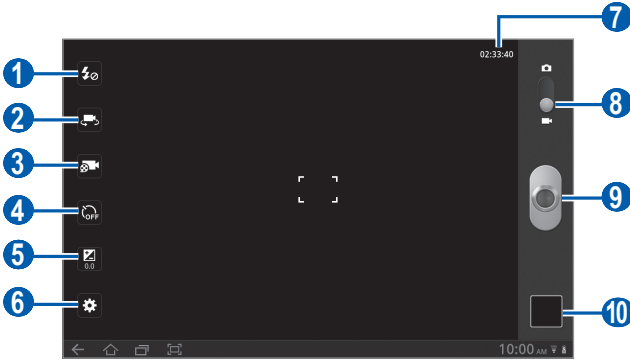

## › Video kaydetme

- 1 Ana ekrandan, uygulama listesini açın ve kamerayı açmak için **Kamera** seçeneğini belirleyin.
- 2 Video kameraya geçmek için kaydırıcıyı ekranın sağ üst köşesinde sürükleyin.
- 3 Merceği konuya yöneltin ve gerekli ayarlamaları yapın.







Numara	İşlev
1	Flaş ayarını değiştirme; Flaşı manuel olarak açabilir ve kapatabilirsiniz.
2	Ön ve arka kamera mercekleri arasında geçiş yapın.

Numara	İşlev
3	Kayıt modunu değiştirmenizi sağlar (multimedya mesajı eklemek veya normal olarak kaydetmek için).
4	Kamera video kaydına başlamadan önce gecikme uzunluğunu seçin.
5	Pozlama değerini ayarlamanızı sağlar.
6	Video kamera ayarlarını değiştirmenizi sağlar.
7	Yakalanan kaydedilebilir video uzunluğunu görüntüleyin (kullanılabilir hafızaya göre).
8	Kameraya geçmenizi sağlar.
9	Video kaydetme.
10	Çektiğiniz videoları görüntülemek için resim görüntüleyiciyi açın.

- 4 Kayıt işlemini başlatmak için  seçeneğini belirleyin.
- 5 Kayıt işlemini durdurmak için  seçeneğini belirleyin.  
Video otomatik olarak kaydedilir.

Video kaydı yaptıktan sonra, kaydedilen videoları izlemek için resim görüntüleyici ikonunu seçin.

- Daha fazla video görüntülemek için, sola veya sağa ilerleyin. Aynı zamanda ekrana dokunabilir ve ekranın altındaki videoların küçük resimlerinde kaydırabilirsiniz.
- Bir videoyu oynatmak için  seçeneğini belirleyin.
- Videoların slayt gösterisine başlamak için  seçeneğini belirleyin. Slayt gösterisini durdurmak için ekrana okunun.
- Video göndermek için  seçeneğini belirleyin.
- Videoyu silmek için  seçeneğini belirleyin.
- Video detaylarını görüntülemek için  → **Ayrıntılar** seçeneğini belirleyin.

## › Video kamera ayarlarını özelleştirme

Bir videoyu kaydetmeden önce, aşağıdaki seçeneklere erişmek için  seçeneğini belirleyin:





Seçenek	İşlev
Beyaz dengesi	Işık koşullarına göre renk dengesini ayarlamanızı sağlar.
Efektler	Sepya veya siyah ve beyaz tonlarda özel efekt uygulayın.
Çözünürlük	Çözünürlük seçeneğini değiştirmenizi sağlar.

## Video

Farklı türlerdeki videoları yürütmek için video oynatıcıyı nasıl kullanacağınızı öğrenin.

- 1 Ana ekrandan, uygulama listesini açın ve **Video** seçeneğini belirleyin.
- 2 Ekranın üst kısmından bir görüntüleme modu seçin.
- 3 Oynatılacak videoyu seçin.
- 4 Sanal tuşlarla oynatmayı kontrol edin.

Bir video oynatırken, aşağıdaki seçenekleri kullanın:

- Diğer kişilere bir video göndermek için, şunu seçin  → **Şununla paylaş**.
- Altyazıları göstermek için  → **Altyazılar** seçeneğini belirleyin.
- Bir renk efekti uygulamak için  → **Renk tonu** seçeneğini belirleyin.
- Uygun bir ışık durumu seçmek üzere dış mekan görünürlüğünü etkinleştirmek için  → **Açık hava görünürlüğü** seçeneğini belirleyin.
- Video ayrıntılarını görüntülemek için  → **Ayrıntılar** seçeneğini belirleyin.



## Galeri

Cihazınızın hafızasına kaydedilen fotoğrafları görüntülemeyi ve videoları oynatmayı öğrenin.

### › Desteklenen dosya formatları

Tür	Format
Görüntü	bmp, gif, jpg, png
Video	<ul style="list-style-type: none"><li>• Uzantı: flv, mkv, wmv, mp4, 3gp, webm, avi</li><li>• Kodak: H.264, Sorenson H.263, H.263, MPEG4, VC-1 (WMV9), WMV7, WMV8, VP8, XviD, MP43</li></ul>



- Bazı dosya biçimleri, cihazınızın yazılımına bağlı olarak desteklenmez.
- Dosya boyutu kullanılabilir hafızayı aşarsa, dosyaları açarken hata oluşabilir.

### › Fotoğraf görüntüleme

1 Ana ekrandan, uygulama listesini açın ve **Galeri** seçeneğini belirleyin.

2 Bir klasör seçin.



Fotoları ve videoları filtrelemek için, **Albüme göre** veya **Resimler ve videolar** → bir seçenek belirleyin.

3 Görüntülenecek fotoğrafı (simgesiz) seçin.

Bir fotoğrafı görüntülerken aşağıdaki seçenekleri kullanın:

- Daha fazla fotoğraf görüntülemek için, sola veya sağa ilerleyin.
- Yakınlaştırmak veya uzaklaştırmak için, iki parmağınız ile ekrana dokunun ve birbirlerinden ayırın (uzaklaştırmak için parmaklarınızı yakınlaştırın).



Eğer eğim hareketlerini etkinleştirmişseniz, iki noktaya parmaklarınız ile uzun dokunarak yakınlaştırabilir veya uzaklaştırabilirsiniz ve ardından cihazı ileri ve geri eğebilirsiniz.

- Seçilen klasörde slayt gösterisi başlatmak için,  seçeneğini belirleyin. Slayt gösterisini durdurmak için ekrana okunun.
- Fotoğraf göndermek için  seçeneğini belirleyin.
- Fotoğrafi silmek için  seçeneğini belirleyin.
- Fotoğraf detaylarını görüntülemek için  → **Ayrıntılar** seçeneğini belirleyin.
- Bir fotoğrafı saatin tersi yönde çevirmek için  → **Saat yönünün tersine döndür** seçeneğini belirleyin.
- Bir fotoğrafı saatin tersi yönde çevirmek için  → **Saat yönünde döndür** seçeneğini belirleyin.
- Fotoğrafi duvar kağıdı veya kişi görüntüsü olarak ayarlamak için,  → **Resmin ayarlanacağı konum** seçeneğini belirleyin.
- Bir fotoğraftaki bir görüntüyü kırmak için  → **Kırp** seçeneğini belirleyin.
- Bir WLAN bağlantısını kullanarak bir foto yazdırmak için,  → **Yazdır** seçeneğini belirleyin. Cihazınız sadece bazı Samsung yazıcılarla uyumludur.
- Bir fotoğrafı kopyalamak için  → **Kopyala** seçeneğini belirleyin.
- Hareket tanımayı kullanmak için  seçin → **Hareket**.

## › Video dosyası oynatma

1 Ana ekrandan, uygulama listesini açın ve **Galeri** seçeneğini belirleyin.

2 Bir klasör seçin.



Fotoları ve videoları filtrelemek için, **Albüme göre** veya **Resimler ve videolar** → bir seçenek belirleyin.

3 Yürütülecek videoyu (▶ simgesiyle) seçin.

4 Sanal tuşlarla oynatmayı kontrol edin.

# Kişisel bilgiler

## Rehber

Kişisel veya iş rehber listenizi oluşturmayı ve yönetmeyi öğrenin. Rehberinizde isimleri, cep telefonu numaralarını, ev telefonu numaralarını, e-posta adreslerini, doğum günlerini ve daha fazlasını kaydedebilirsiniz.

### › Kişi oluşturma

- 1 Ana ekrandan, uygulama listesini açın ve **Rehber** seçeneğini belirleyin.
- 2 **+** seçeneğini belirleyin.
- 3 Bir hafıza konumu seçin.  
Birden fazla hesabınız varsa, kişiyi eklemek istediğiniz bir hesabı seçin.
- 4 Kişi bilgilerini girin.
- 5 Kişiyi hafızaya eklemek için **Kaydet** seçeneğini belirleyin.

### › Hesabınızdaki kişileri alma



Atadığınız hesabınız ile eşzamanlayarak kişileri alabilirsiniz.

- 1 Ana ekrandan, uygulama listesini açın ve **Ayarlar** → **Hesaplar ve senkr** seçeneğini belirleyin.
- 2 Kişi listeniz ile eşzamanlamak için bir hesap → **Senkr Rehber** → **↻** seçin.  
Güncellenen bir kişi listesi alınır ve otomatik olarak cihazınıza kaydedilir.

## › Kiři bulma

- 1 Ana ekrandan, uygulama listesini açın ve **Rehber** seçeneğini belirleyin.
- 2 **Kiřileri ara** seçeneğini belirleyin ve bir adın ilk birkaç adını girin.
- 3 Kiři adını seçin.

Kiřiyi bulduđunuzda ařađıdaki seçenekleri kullanabilirsiniz:

- Bir e-posta mesajı göndermek için bir e-posta adresi seçin.
- Kiři bilgilerini düzenlemek için  → **Düzenle** seçeneğini belirleyin.
- Favori olarak ayarlamak için  seçeneğini belirleyin.

## › Kiřileri dışarıdan alma ve dışarı verme

Cihazınızın USB deposundan kiři dosyalarını (vcf formatında) almak için,

- 1 Ana ekrandan, uygulama listesini açın ve **Rehber** seçeneğini belirleyin.
- 2  → **İçe aktar/Dışa aktar** → **USB belleđinden içe aktar** seçeneğini belirleyin.
- 3 Bir hafıza konumu seçin.  
Birden fazla hesabınız varsa, kiřiyi eklemek istediđiniz bir hesabı seçin.
- 4 Tek kiři dosyası, çoklu kiři dosyaları ve tüm kiři dosyalarının içe aktarımı için bir seçenek seçin ve **Tamam** seçeneğini seçin.
- 5 İçe aktarmak için kiři dosyalarını seçin ve **Tamam** seçeneğini seçin.

Kiřileri cihazınızın USB deposuna aktarmak için,

- 1 Ana ekrandan, uygulama listesini açın ve **Rehber** seçeneğini belirleyin.
- 2  → **İçer aktar/Dışer aktar** → **USB belleğine dışer aktar** seçeneğini belirleyin.
- 3 Onaylamak için **Tamam** seçeneğine basın.

## › Kiřileri kopyala veya gönder

SIM veya USIM kartından kiřileri cihazınıza kopyalamak veya aktarmak için,

- 1 Ana ekrandan, uygulama listesini açın ve **Rehber** seçeneğini belirleyin.
- 2  → **İçer aktar/Dışer aktar** → **SIM kartından al** seçeneğini belirleyin.
- 3 Bir hafıza konumu seçin.  
Birden fazla hesabınız varsa, kiřiyi eklemek istediğiniz bir hesabı seçin.
- 4 Kiřileri seçin ve **Kopyala** veya **Taşı** seçeneğini belirleyin.

Cihazınızdan SIM veya USIM kartına kiřileri kopyalamak veya taşımak için,

- 1 Ana ekrandan, uygulama listesini açın ve **Rehber** seçeneğini belirleyin.
- 2  → **İçer aktar/Dışer aktar** → **SIM karta aktar** seçeneğini belirleyin.
- 3 Kiřileri seçin ve **Kopyala** veya **Taşı** → **Tamam** seçeneğini belirleyin.

## › Kartvizitinizi oluřturma

- 1 Ana ekrandan, uygulama listesini aın ve **Rehber** seeneđini belirleyin.
- 2  → **Profilim** → **Düzenle** seeneđini sein.
- 3 Kiřisel bilgilerinizi girin.
- 4 **Kaydet** seeneđini belirleyin.



Bir epostaya iliřtirerek veya Bluetooth kablosuz özelliđi ile göndererek kartvizitinizi gönderebilirsiniz.

## › Topluluk hesaplarınızdan kiřileri alma

Topluluk web sitesi hesaplarının listesini görüntüleyebilir ve web sitenizdeki kiřileri kiřilerinize eklemek için bir hesap seebilirsiniz.

- 1 Ana ekrandan, uygulama listesini aın ve **Rehber** seeneđini belirleyin.
- 2  → **Arkadař edin** seeneđini belirleyin.
- 3 Bir hesap sein.
- 4 Kiřiler → **Kaydet** seeneđini belirleyin.

## › Rehber grupları oluřturma

- 1 Ana ekrandan, uygulama listesini aın ve **Rehber** seeneđini belirleyin.
- 2 **Gruplar** →  seeneđini belirleyin.
- 3 Grup için bir ad girin.
- 4 **Üyeleri düzenle** seeneđini belirleyin.
- 5 Kiři listesinden üyeleri sein ve **Kaydet** seeneđini belirleyin.
- 6 İřiniz bittiđinde **Kaydet** seeneđini belirleyin.

# Takvim

Günlük, haftalık veya aylık etkinlikler oluşturmayı, yönetmeyi ve kendinize önemli etkinlikleri hatırlatmak için alarm ayarlamayı öğrenin.

## › Takvim görünümünü değiştirme

- 1 Ana ekrandan, uygulama listesini açın ve **Takvim** seçeneğini belirleyin.
- 2 Takvimin üst kısmından bir görünüm modu seçin.
  - **Gün:** Tam bir gün için saatlik bloklar
  - **Hafta:** Bir tam haftadaki günler için planlanan randevular listesi
  - **Ay:** Mevcut ay için günlük bloklar
  - **Liste:** Programlanan tüm randevuların listesi

## › Etkinlik oluşturma



- 1 Ana ekrandan, uygulama listesini açın ve **Takvim** seçeneğini belirleyin.
- 2 **+** seçeneğini belirleyin.
- 3 Etkinlikle ilgili gereken bilgileri girin.
- 4 **Kaydet** seçeneğini belirleyin.

## › Etkinlikleri görüntüleme

Bugünün programını görüntülemek için,

- 1 Ana ekrandan, uygulama listesini açın ve **Takvim** seçeneğini belirleyin.
- 2 **Bugün** seçeneğini belirleyin.
- 3 Ayrıntılarını görüntülemek için bir etkinlik seçin.

Belirli bir tarihe ait etkinlikleri görüntülemek için,

- 1 Ana ekrandan, uygulama listesini açın ve **Takvim** seçeneğini belirleyin.
- 2 Takvimde bir tarih seçin.  
Manuel olarak tarih girerek belli bir güne gitmek için,  → **Git** ögesini seçin  veya  seçerek tarih girin ve **Ayarla** seçeneğini belirleyin.
- 3 Ayrıntılarını görüntülemek için bir etkinlik seçin.

## › Etkinlik alarmını durdurma

Bir ajanda etkinliği için alarm ayarlarsanız, belirtilen saatte etkinlik alarm simgesi görünecektir.

- 1 Sistem çubuğunda  ögesini seçin.
- 2 Etkinlik hakkında daha fazla bilgi görmek için bir hatırlatıcı seçin.
- 3 Hatırlatıcıyı ertelemek veya çıkarmak için **Tümünü duraklat** veya **Hepsini kapat** seçeneğini belirleyin.



# Not







Kaydetmek ve daha ileriki bir tarihte görüntülemek için önemli bilgileri kaydetmeyi öğrenin.

## › Not oluşturma

- 1 Ana ekrandan, uygulama listesini açın ve **Not** seçeneğini belirleyin.
- 2  seçeneğini belirleyin.
- 3 Not metninizi girin.
- 4 **Kaydet** seçeneğini belirleyin.

## › Notları görüntüleme

- 1 Ana ekrandan, uygulama listesini açın ve **Not** seçeneğini belirleyin.
- 2 Detaylarını görüntülemek için bir not seçin.  
Bir not ile birlikte ek özellikleri kullanmak için  seçeneğini belirleyin.

Araç	İşlev
	Notu silin.
	Notun arkaplan rengini değiştirin.
	Notu kilitleyin.
	Bir USB bağlantısı veya WLAN bağlantısı kullanarak notu yazdırın.
	Notu topluluk web sitelerine yükleyin.
	Notu diğerlerine gönderin.

# Bağlanabilirlik

## PC bağlantıları

Çeşitli USB bağlantı modlarında, cihazınızı USB kablosuyla bir PC'ye bağlamayı öğrenin. Cihazınızı PC'ye bağlayarak Windows Media Player ile senkronizasyon yapabilir, cihazınızdan veya cihazınıza doğrudan veri aktarımı yapabilir ve Samsung Kies programını kullanabilirsiniz.

### ► Samsung Kies ile bağlanma

PC'nizde Samsung Kies'in kurulu olduğundan emin olun. Programı, Samsung web sitesinden indirebilirsiniz ([www.samsung.com/kies](http://www.samsung.com/kies)).



Samsung Kies Windows ve Macintosh bilgisayarların her ikisinde de çalışacaktır.

- 1 USB kablosunu kullanarak cihazınızdaki çok işlevli girişi PC'ye bağlayın. Samsung Kies otomatik olarak başlayacaktır. Eğer Samsung Kies otomatik olarak başlamazsa, PC'nizdeki Samsung Kies simgesine çift tıklayın.
- 2 Dosyaları PC'den cihaza kopyalayın. Daha fazla bilgi için Samsung Kies'in yardımına bakın.

## › Windows Media Player ile Senkronize Etme

PC'nizde Windows Media Player'in kurulu olduğundan emin olun.

- 1 USB kablosunu kullanarak cihazınızdaki çok işlevli girişi Windows Media Player yüklü bir PC'ye bağlayın. Bağlandığında, bilgisayarda açılan bir pencere görüntülenir.
- 2 Müzik dosyalarını senkronize etmek için Windows Media Player'ı açın.
- 3 Açılan pencerede cihazınızın adını düzenleyin veya girin (gerekirse).
- 4 İsteddiğiniz müzik dosyalarını seçin ve senkronizasyon listesine sürükleyin.
- 5 Senkronizasyonu başlatın.

## › Yiğın depolama cihazı olarak bağlanma

Cihazınızı PC'ye çıkarılabilir disk olarak bağlayabilir ve dosya dizinine erişebilirsiniz.



Ek dosyaları depolamak için bir USB depolama cihazı kullanabilirsiniz. Cihazınız bazı USB depolama cihazlarını desteklemeyebilir.

- 1 USB kablosunu kullanarak cihazınızdaki çok işlevli girişi PC'ye bağlayın.
- 2 Dosyaları görüntülemek için klasörü açın.
- 3 Dosyaları PC'den cihazınıza kopyalayın.



Cihazı PC'den çıkarmak için Windows görev çubuğundaki USB cihaz simgesini tıklatın ve yiğın bellek cihazını güvenli kaldırmak için ilgili seçeneği belirleyin. Sonra USB kablosunu PC'den çıkarın. Aksi halde, cihazınızda saklanan verileri kaybedebilir veya cihazınıza hasar verebilirsiniz.

## Wi-Fi

IEEE 802.11 a/b/g/n standardıyla uyumlu her türlü kablosuz yerel ağı (WLAN) etkinleştirmek ve bu ağa bağlanmak için cihazınızın kablosuz ağ özelliklerini kullanmayı öğrenin.

Bir erişim noktasının veya kablosuz etkin noktanın bulunduğu her yerden İnternet'e ya da diğer ağ cihazlarına bağlanabilirsiniz.



Cihazınız, harmonize olmayan frekans kullanır ve tüm Avrupa ülkelerinde kullanıma yöneliktir. WLAN, AB'de yalnızca içeride kullanıma yönelik sınırlandırma olmaksızın çalıştırılabilir, ancak Fransa'da dışarıda çalıştırılmaz.

### › WLAN özelliğini etkinleştirme

- 1 Ana ekrandan, uygulama listesini açın ve **Ayarlar** → **Kablosuz ve ağlar** seçeneklerini belirleyin.
- 2 WLAN özelliğini etkinleştirmek için **Wi-Fi** seçeneğini belirleyin.



Arka planda çalışan etkin WLAN, pil şarjını tüketecektir. Pil şarjını korumak için WLAN'ı yalnızca ihtiyaç olduğunda etkinleştirin.

### › Bir WLAN'ı bulma ve WLAN'a bağlanma

- 1 Ana ekrandan, uygulama listesini açın ve **Ayarlar** → **Kablosuz ve ağlar** → **Wi-Fi Ayarları** seçeneklerini belirleyin.  
Cihaz, otomatik olarak kullanılabilir WLAN'ları arar.
- 2 **Wi-Fi ağları** seçeneğinden bir ağ seçin.
- 3 Ağ için bir parola girin (gerekirse).
- 4 **Bağlan** seçeneğini belirleyin.

## › Manuel olarak WLAN ekleme

- 1 Ana ekrandan, uygulama listesini açın ve **Ayarlar** → **Kablosuz ve ağlar** → **Wi-Fi Ayarları** → **Wi-Fi ağı ekle** seçeneklerini belirleyin.
- 2 Ağ için SSID girin ve güvenlik türünü seçin.
- 3 Seçilen güvenlik türüne bağlı olarak güvenlik ayarlarını belirleyin.
- 4 **Kaydet**'i seçin.

## › Wi-Fi Korunmalı Kurulum (WPS) kullanarak WLAN'a bağlanma

WPS kullanarak güvenilir bir ağa bağlanabilirsiniz.

WPS tuşuyla bir WLAN'a bağlanmak için,

- 1 Ana ekrandan, uygulama listesini açın ve **Ayarlar** → **Kablosuz ve ağlar** → **Wi-Fi ayarları** seçeneklerini belirleyin.
- 2 Kullanılabilir WPS olarak gösterilen bir ağı ve **Ağ ayarı**'nı seçin.
- 3 **WPS itmeli düğme** → **Bağlan** seçeneğini belirleyin.
- 4 2 dakika içinde erişim noktasında bir WPS düğmesine basın.

WPS PIN ile bir WLAN'a bağlanmak için,

- 1 Ana ekrandan, uygulama listesini açın ve **Ayarlar** → **Kablosuz ve ağlar** → **Wi-Fi ayarları** seçeneklerini belirleyin.
- 2 Kullanılabilir WPS olarak gösterilen bir ağı ve **Ağ ayarı**'nı seçin.
- 3 Erişim noktasından **WPS PIN** seçin veya bu cihazdan **WPS PIN** seçin.
- 4 Erişim noktasında PIN'i girin ve başlat tuşuna basın.

## › Statik IP ayarlarını ayarlayın

- 1 Ana ekrandan, uygulama listesini açın ve **Ayarlar** → **Kablosuz ve ağlar** seçeneklerini belirleyin.
- 2 Ağ listesinden bir erişim noktası seçin.
- 3 **IP ayarları** seçeneğinin yanındaki onay kutusunu işaretleyin.
- 4 **Statik** seçeneğini belirleyin.
- 5 IP adresi, Ağ önek uzunluğu, Ağ Geçidi, DNS gibi erişim noktası için IP ayarlarını değiştirin.
- 6 **Tamam** seçeneğini belirleyin.

## Bluetooth

Bluetooth, fiziksel bağlantı olmadan yaklaşık 10 m mesafede bilgi alış verişi yapabilen bir kısa menzilli, kablosuz iletişim teknolojisidir.

Bluetooth ile bilgi iletmek için cihazların aynı hizada bulunması gerekmez. Cihazlar arasında belirtilenden fazla mesafe yoksa, farklı odalarda olsalar dahi aralarında bilgi alışverişi yapabilirsiniz.



- Samsung, Bluetooth kablosuz özelliği ile gönderilen veya alınan verilerin kaybedilmesi, kesişmesi veya kötüye kullanılması konusunda sorumluluk kabul etmemektedir.
- Mutlaka güvenilen ve düzgün şekilde güvenliği sağlanan cihazlarla veri paylaştığınızdan veya aldığınızdan emin olun. Cihazlar arasında engel varsa çalışma mesafesi kısaltılabilir.
- Bazı cihazlar, özellikle Bluetooth SIG tarafından test edilmeyen veya onaylanmayanlar, cihazınızla uyumlu olmayabilir.

## › Bluetooth kablosuz özelliğini açma

- 1 Ana ekrandan, uygulama listesini açın ve **Ayarlar** → **Kablosuz ve ağlar** seçeneklerini belirleyin.
- 2 Bluetooth kablosuz özelliğini açmak için **Bluetooth** seçeneğini belirleyin.

## › Bluetooth ayarı açık olan diğer cihazları bulma ve eşleşme

- 1 Ana ekrandan, uygulama listesini açın ve **Ayarlar** → **Kablosuz ve ağlar** → **Bluetooth ayarları** → **Yakındaki cihazları bul** seçeneklerini belirleyin.
- 2 Bir cihaz seçin.
- 3 Bluetooth kablosuz özelliği için bir PIN girin veya varsa diğer cihazın Bluetooth PIN'ini girin ve **Tamam** seçeneğini belirleyin. Ya da, cihazınızla cihaz arasında PIN eşleştirmesi için **Kabul et** seçeneğini belirleyin.

Diğer cihazın sahibi aynı PIN'i girdiğinde veya bağlantıyı kabul ettiğinde eşleşme işlemi tamamlanır. Eşleşme başarılıysa, cihaz otomatik olarak kullanılabilir servisleri arar.



Bazı cihazlarda, özellikle kulaklık veya ahizesiz araç kitlerinde 0000 gibi sabit Bluetooth PIN kodu olabilir. Diğer cihazda PIN varsa, bunu girmeniz gerekir.

## › Bluetooth kablosuz özelliğini kullanarak veri gönderme

- 1 Uygun bir uygulamadan bir kişi, takvim etkinliği veya medya dosyası gibi bir dosya veya öğe seçin.
- 2 Verileri Bluetooth ile göndermek için bir seçenek seçin.  
 Bir seçenek seçme yöntemi veri tüüne bağlı olarak farklılık gösterebilir.
- 3 Bluetooth özelliği etkin bir cihaz arayın ve eşleştirin.

## › Bluetooth kablosuz özelliğini kullanarak veri alma

- 1 Ana ekrandan, uygulama listesini açın ve **Ayarlar** → **Kablosuz ve ağlar** → **Bluetooth ayarları** → **Görünür** seçeneklerini belirleyin.
- 2 İstendiğinde, Bluetooth kablosuz özelliği için PIN'i girin ve **Tamam** seçeneğini belirleyin (gerekirse).
- 3 Sistem çubuğundan  seçeneğini belirleyin ve **Kabul et** öğesini seçerek cihazdan veri almak istediğinizi onaylayın.

Alınan veri bluetooth dosyasına kaydedilecektir. Eğer bir kişi dosyası alırsanız, **Ayarlar** → **Kablosuz ve ağlar** → **Bluetooth ayarları** → **Alınan dosyaları göster** → bir kişi dosyasını seçerek telefon rehberinize aktarın.



## Mobil ağ paylaşımı

Cihazınızı PC'leriniz veya diğer cihazlarınız için kablosuz kablosuz modem veya kablosuz erişim noktası olarak ayarlamayı öğrenin ve cihazınızın mobil ağ bağlantınızı paylaşın.

### › Cihazınızın mobil ağınızı WLAN aracılığıyla paylaşın

- 1 Ana ekrandan, uygulama listesini açın ve **Ayarlar** → **Kablosuz ve ağlar** → **Bağ. ve taşınabilir Wi-Fi alanı** seçeneğini belirleyin.
- 2 WLAN etkin noktasını etkinleştirmek için **Taşınabilir Wi-Fi alanı** seçeneğini belirleyin:
- 3 WLAN etkin noktasını özelleştirmek için **Taşınabilir Wi-Fi alanını yapılandırın** seçeneğini belirleyin.

Seçenek	İşlev
SSID Ağı	Harici cihazlara gösterilecek cihaz adını görüntülemenizi ve düzenlemenizi sağlar.
Güvenlik	Güvenlik türünü seçin.

- 4 İşiniz bittiğinde, **Kaydet** seçeneğini belirleyin.
- 5 Başka bir cihazdan bağlantı listesinde mevcut olan cihazınızın adını belirleyin ve ağa bağlanın. Cihazınız diğer cihazınızdaki mobil ağ bağlantısını paylaşmaktadır.



## GPS

Cihazınız bir küresel konumlandırma sistemi (GPS) alıcısı ile donatılmıştır. Konum servislerini etkinleştirmeyi öğrenin.

Daha iyi GPS sinyalleri alabilmek için aşağıdaki koşullarda cihazınızı kullanmaktan kaçının:

- bina aralarında, tünel veya yer altı geçitlerinde veya bina içinde
- kötü hava koşullarında
- yüksek voltaj veya elektromanyetik alanlarda
- güneşe karşı koruma bandı bulunan bir araçta



GPS özelliklerini kullanırken dahili anten alanına dokunmayın veya bu alanın üzerini elleriniz veya başka nesnelere dokunmayın.



Bölgenize veya servis sağlayıcınıza bağlı olarak bu özellik kullanılamayabilir.

### › Konum servislerinin etkinleştirilmesi

Konum bilginizi almak ve arama haritasını bulmak için konum hizmetlerini etkinleştirmeniz gerekir.

- 1 Ana ekrandan, uygulama listesini açın ve **Ayarlar** → **Konum ve güvenlik** seçeneğini belirleyin.
- 2 Konum hizmetlerini etkinleştirmek için aşağıdaki ayarları ayarlayın:

Seçenek	İşlev
Kablosuz ağları kullan	Konumunuzu bulmak için WLAN ve/veya mobil ağları kullanmak için ayarlayın.
GPS uydularını kullanın	Konumunuzu bulmak için GPS uydusunu kullanmak için ayarlayın.
Google Search için konum kullan	Cihazınızı Google search ve diğer Google servisleri için geçerli konumunuzu kullanacak şekilde ayarlamanızı sağlar.

## VPN bağlantıları

Sanal özel ağlar (VPN) oluşturabilir ve özel ađınızı internet gibi genel bir ađdan güvenle bađlayabilirsiniz.



Cihazınız internet eriřimi ile daha önceden yapılandırılmıř olmalıdır. Eđer internete eriřimde zorluk yařıyorsanız, bađlantılarınızı dzenlemeniz gereklidir. Eđer gireceđiniz bađlantı bilginiz hakkında emin deđilseniz, servis sađlayıcınıza sorun.

### > VPN bađlantılarını kurma

- 1 Ana ekrandan, uygulama listesini ađın ve **Ayarlar** → **Kablosuz ve ađlar** → **VPN ayarları** → **VPN Ekle** seęeneđini belirleyin.
- 2 Bir VPN t¼r¼ seęin.
- 3 Bađlantı bilgisini özelleřtirin.



VPN t¼r¼ne bađlı olarak mevcut seęenekler farklılık g¼sterebilir.

Seęenek	İřlev
VPN adı	VPN sunucusuna bir ad girin.
VPN sunucusu ayarla	VPN sunucusunun IP adresini girin.
řifreleme ođesini etkinleřtir	VPN sunucusunu řifrelemek ięin ayarla.
IPsec ¼npaylařımlı anahtarını ayarla	¼n paylařımlı anahtar gir.
L2TP sırrı ođesini etkinleřtir	L2TP gizli parolasını kullanmak ięin ayarla.
L2TP g¼venliđi ayarla	L2TP gizli parolasını ayarla.

Seenek	İřlev
Kullanıcı serf. ayrıl	VPN sunucusunun sizi tanımlamak için kullandığı bir kullanıcı sertifikası seçin. VPN sunucusundan sertifikaları alabilir ya da internetten indirebilirsiniz.
CA sertifikası ayarla	VPN sunucusunun sizi tanımlamak için kullandığı bir yetki sertifikası (CA) seçin. VPN sunucusundan sertifikaları alabilir ya da internetten indirebilirsiniz.
DNS arama etki alanı	Etki alanı adı sunucusu (DNS) adresini girin.

4 İşiniz bittiğinde, ☰ → **Kaydet** seçeneğini belirleyin.

## › Özel bir ağa bağlan

- 1 Ana ekrandan, uygulama listesini açın ve **Ayarlar** → **Kablosuz ve ağlar** → **VPN ayarları** seçeneğini belirleyin.
- 2 Bağlanacağınız özel bir ağı seçin.
- 3 Kullanıcı adını ve parolanızı girin ve **Bağlan** seçeneğini belirleyin.

# Araçlar

## Alarm



Önemli etkinlikler için alarmları ayarlamayı ve denetlemeyi öğrenin.

### › Yeni alarm ayarlama

- 1 Ana ekrandan, uygulama listesini açın ve **Alarm** seçeneğini belirleyin.
- 2 **+** seçeneğini belirleyin.
- 3 Alarm bilgilerini ayarlayın.
- 4 İşiniz bittiğinde **Kaydet** seçeneğini belirleyin.

### › Bir alarmı durdurma

Alarm çalarken,

- Alarmı durdurmak için,  seçeneğini sağa sürükleyin.
- Alarmı belirtilen sürenin ardından tekrar çalmak için,  seçeneğini sola sürükleyin.

### › Bir alarmı silme

- 1 Ana ekrandan, uygulama listesini açın ve **Alarm** seçeneğini belirleyin.
- 2 Silinecek alarmı seçin.
- 3 **Sil** → **Tamam** seçeneğini belirleyin.



Alarma uzun dokunarak ve **Alarmı devre dışı bırak** veya **Alarmı sil** → **Tamam** seçeneklerini seçerek alarmları silebilir veya etkisiz kılabilirsiniz.

## Hesap makinesi

Matematiksel hesaplamaları masaüstü ya da elde tutulabilir hesap makinesinde yaptığınız gibi doğrudan cihazınızda yapmayı öğrenin.

- 1 Ana ekrandan, uygulama listesini açın ve **Hesap makinesi** seçeneğini belirleyin.
- 2 Temel veya bilimsel hesap yapmak için hesap makinesindeki ilgili tuşları kullanın.

## İndirilenler

İnternette indirdiğiniz dosyaların kayıtlarını yönetmeyi öğrenin.





- 1 Ana ekrandan, uygulama listesini açın ve **İndirilenler** seçeneğini belirleyin.
- 2 Bir indirme klasörü seçin.
- 3 İndirilen bir dosyayı açmak için, kayıt seçin.  
Bir kaydı silmek için, onay kutusunu işaretleyin ve  seçeneğini belirleyin.

## eKitap





Kitap ve PDF dosyalarını açmayı ve okumayı öğrenin.

### › Kitap okuma

- 1 Ana ekrandan, uygulama listesini açın ve **eKitap** seçeneğini belirleyin.
- 2 Kitap rafından kitap seçin.
- 3 Kitap okurken aşağıdaki seçenekleri kullanın:
  - Sayfaları hareket ettirmek için, parmağınızı sola veya sağa sürükleyin veya sayfanın sol veya sağ kenarına dokununuz.
  - İçindekiler, yer imleri veya vurgulanan bölümlere göz atmak için  seçeneğini belirleyin.



- Fontlar ve tema için ayarları kişiselleştirmek üzere  seçeneğini belirleyin.
- Metinden konuşmaya özelliğini kullanarak bir kitap okumak için,  → **Oku** seçeneğini belirleyin.
- Kitaptaki bir metni aramak için  seçeneğini belirleyin.
- Geçerli olan sayfayı yer imlerine eklemek için  seçeneğini belirleyin.
- Bir not eklemek için, kelime üzerine uzun dokunun ve beliren pencereden **Not** seçeneğini seçin.

4 Aşağıdaki araçları kullanarak bir çizim oluşturun:

Araç	İşlev
	Metni vurgulayın.
	Kitapta çizim yapar.
	Çizimi silin.
	Kalem ve vurgulama ayarlarını özelleştirin.

## › Kitap dosyalarını içe aktarma

Kitap dosyalarını (epub ve pdf formatında) dahili hafızadan içeri aktarabilirsiniz.

  seçeneğini belirleyerek çevrimiçi kitaplıktan bir kitap satın alabilirsiniz.

- 1 Ana ekrandan, uygulama listesini açın ve **eKitap** seçeneğini belirleyin.
- 2  → **Dışardan al** seçeneğini belirleyin.
- 3 İçe aktarmak için kitap dosyalarını seçin ve **Kaydet** seçeneğini belirleyin.



## Google Arama

Cihazınızda uygulamaları ve verileri ve webde belirli bir veriyi arayabilirsiniz.

- 1 Ana ekrandan, uygulama listesini açın ve **Google Arama** seçeneğini belirleyin.
- 2 Aranacak verinin bir harfini veya kelimesini girin. Bilgileri sesli arayın,  seçeneğini belirleyin.
- 3 Erişmek istediğiniz öğenin ismini seçin.

## Dosyalarım

Cihazınızda saklanan bütün resim, video, müzik, ses klibi ve diğer türdeki dosyalara hızlı ve kolay şekilde nasıl erişebileceğinizi öğrenin.



### › Desteklenen dosya formatları

Tür	Format
Görüntü	bmp, gif, jpg, png
Video	flv, mkv, wmv, mp4, 3gp, webm, avi (Kodek: H.264, Sorenson H.263, H.263, MPEG4, VC-1 (WMV9), WMV7, WMV8, VP8, XviD, MP43)
Müzik	flv, mkv, wmv, mp4, 3gp, webm, avi, flac, mp3, aac, ogg (Kodek: MP3, AAC, FLAC, WMA, AMR, Vorbis, AAC(GED) + .aac)



- Bazı dosya biçimleri, cihazınızın yazılımına bağlı olarak desteklenmez.
- Dosya boyutu kullanılabilir hafızayı aşarsa, dosyaları açarken hata oluşabilir.



## › Dosya aç

- 1 Ana ekrandan, uygulama listesini açın ve **Dosyalarım** seçeneğini belirleyin.
- 2 **İsim** aşağı açılır menüyü seçin dosya listesini düzenlemek için bir seçenek seçin.
- 3 Bir klasör seçin.
  - Dosya dizininde bir seviye yukarı gitmek için,  seçeneğini belirleyin.
  - Dosya dizininde en üst seviyeye gitmek için,  seçeneğini belirleyin.
- 4 Açmak istediğiniz dosyayı seçin.

## › Klasör oluştur

- 1 Ana ekrandan, uygulama listesini açın ve **Dosyalarım** seçeneğini belirleyin.
- 2  seçeneğini belirleyin.
- 3 Bir isim girin ve **Kaydet** seçeneğini belirleyin.

## › Dosyaları kopyala veya gönder

- 1 Ana ekrandan, uygulama listesini açın ve **Dosyalarım** seçeneğini belirleyin.
- 2 Kopyalamak veya kesmek için klasörlerin veya dosyaların yanındaki onay kutusunu seçin.
- 3  veya  seçeneğini belirleyin.
- 4 Bir klasör bulun ve  seçeneğini belirleyin.





## › Dosya silme

- 1 Ana ekrandan, uygulama listesini açın ve **Dosyalarım** seçeneğini belirleyin.
- 2 Silmek için klasörlerin veya dosyaların yanındaki onay kutusunu seçin.
- 3  seçeneğini belirleyin.



## Not kalemi

Çeşitli araçları kullanarak eskiz notları oluşturmayı öğrenin.

- 1 Ana ekrandan, uygulama listesini açın ve **Not kalemi** seçeneğini belirleyin.
- 2  seçeneğini belirleyin.
- 3 Aşağıdaki araçları kullanarak bir çizim notu oluşturun:

Araç	İşlev
	Not metninizi girin.
	Ekrana yazın veya çizin.
	Eskizi sil.
	Araç ayarlarını özelleştirin.

Aşağıdaki seçenekleri de kullanabilirsiniz:

- Bir fotoğraf, not veya harita eklemek için,  → **Ekle** seçeneğini belirleyin.
  -  seçeneğini belirleyerek son işleminizi geri alın.
  -  seçeneğini belirleyerek son işleminizi yineleyin.
- 4 İşiniz bittiğinde **Kaydet** seçeneğini belirleyin.

## Polaris Office





Microsoft Word, Excel, PowerPoint ve Adobe PDF dosyalarını cihazınızda nasıl oluşturacağınızı ve görüntüleyeceğinizi öğrenin.

### › Yeni belge oluşturma

- 1 Ana ekrandan, uygulama listesini açın ve **Polaris Office** seçeneğini belirleyin.
- 2 Eğer bu uygulamayı ilk kez başlatıyorsanız, çevrimiçi kullanıcı olarak kaydolun veya kaydı atlayın.
- 3 **Yeni Dosya** → bir belge türü seçin.

- 4 Belgenin içeriklerini girin.
- 5 İşiniz bittiğinde,  seçeneğini belirleyin.
- 6 Belgeye bir ad girin ve belgeyi kaydedeceğiniz bir konum seçin.
- 7 **Tamam** seçeneğini belirleyin.

## ► Bir belgeyi açma

- 1 Ana ekrandan, uygulama listesini açın ve **Polaris Office** seçeneğini belirleyin.
- 2 **Local Storage** → bir dosya seçin.  
Açtığınız son dosyayı açmak için, **Son Dosyalar** kısmından bir dosya seçin.
- 3 İsteddiğiniz belgeyi görüntüleyin.
  - Belgeyi (word, text veya excel dosyası) düzenlemek için araç çubuğunu açmak amacıyla  seçeneğini belirleyin.
  - Yakınlaştırmak veya uzaklaştırmak için, iki parmağınızı ekrana yerleştirin ve yavaşça parmağınızla birbirinden uzaklaştırın veya  → bir seçenek belirleyin.
  - Dokümanda metni aramak için,  seçeneğini belirleyin.
  - Geçerli olan sayfayı yer imlerine eklemek için  → **Kitap ayracı** seçeneğini belirleyin.
  - Belgenin ekrana sığması için ayar yapmak amacıyla,  → **Metni yeniden kaydır** seçeneğini belirleyin.
  - Diğer kişilere bir dosya göndermek için,  → **Gönder** seçeneğini belirleyin.
  - Metinden konuşmaya özelliğini kullanarak bir belge okumak için,  → **Metinden sese** seçeneğini belirleyin.
  - Dosyayı yazdırmak için,  → **Yazdır** seçeneğini belirleyin.

## ► Belgeleri çevrimiçi yönetme

Bir hesap eklemek için,

- 1 Ana ekrandan, uygulama listesini açın ve **Polaris Office** seçeneğini belirleyin.
- 2 **Hesap ekle** seçeneğini belirleyin.
- 3 E-posta adresinizi ve parolanızı girin ve **Tamam** seçeneğini belirleyin.

Belgeleri yönetmek için,

- 1 Ana ekrandan, uygulama listesini açın ve **Polaris Office** seçeneğini belirleyin.
- 2 **Web Storage** → bir hesap seçin.
- 3 Belgelerinizi sunucu üzerinde istediğiniz şekilde görüntüleyin ve yönetin.

## Ses ile Arama



Bir numarayı aramak, bir mesaj göndermek ya da yerleri ve bilgileri ses ile aramak için sesli komut özelliğini kullanmayı öğrenin.

 Bölgenize veya servis sağlayıcınıza bağlı olarak bu özellik kullanılamayabilir.

- 1 Ana ekrandan, uygulama listesini açın ve **Ses ile Arama** seçeneğini belirleyin.
- 2 Eğer bu uygulamayı ilk kez başlatıyorsanız, **Evet** seçeneğini belirleyin ve kişiselleştirilmiş algılamayı etkinleştirip etkinleştirmeyeceğini ayarlayın.
- 3 **Şimdi konuş** seçeneğini belirleyin.
- 4 Mikrofona bir komut söyleyin.
- 5 Erişmek istediğiniz öğenin ismini seçin.

## Dünya saati

Başka bir bölgedeki saati görüntülemeyi öğren.

- 1 Ana ekrandan, uygulama listesini açın ve **Dünya saati** seçeneğini belirleyin.
  - 2  seçeneğini belirleyin.
  - 3 Bir şehir adı girin ve listeden bir şehir seçin.  
Dünya haritası görüntüsünden bir şehir seçebilirsiniz.
  - 4  seçeneğini belirleyin.
  - 5 Daha çok dünya saati eklemek için 2-4. adımları tekrarlayın.
-  Saatler için yaz saati uygulamak amacıyla bir saate uzun dokunun ve **DST ayarları** seçeneğini belirleyin.

# Ayarlar

## Ayarlar menüsüne erişme

- 1 Ana ekrandan, uygulama listesini açın ve **Ayarlar** seçeneğini belirleyin.
- 2 Bir kategori seçin ve bir seçenek belirleyin.

## Kablosuz ve ağlar

Kablosuz ağ bağlantıları için ayarları değiştirin.

### › Uçuş modu

Cihazınızdaki tüm kablosuz işlevleri devre dışı bırakın. Yalnızca ağ dışı servisleri kullanabilirsiniz.

### › Wi-Fi

WLAN özelliğini açmanızı veya kapatmanızı sağlar.

### › Wi-Fi Ayarları

- **Wi-Fi:** WLAN özelliğini açmanızı veya kapatmanızı sağlar.  
▶ sf. 75
- **Ağ bildirimi:** Cihazı bir açık ağ kullanılabilir olduğunda size bildirimde bulunması için ayarlamanızı sağlar.
- **Wi-Fi uyku modu:** Cihazın WLAN özelliğini ne zaman kapatacağını ayarlayın.
- **Wi-Fi ağı ekle:** Manuel olarak WLAN AP ekleyin.

### › Wi-Fi ile Kies

Cihazınızı bir WLAN üzerinden Samsung Kies'e bağlayın.

### › Bluetooth

Bluetooth kablosuz özelliğini açıp kapatın.

## › Bluetooth ayarları

- **Bluetooth:** Bluetooth kablosuz özelliğini açıp kapatın.  
► sf. 78
- **Cihaz adı:** Cihazınız için bir Bluetooth adı ayarlamanızı sağlar.
- **Görünür:** Cihazınızı diğer Bluetooth cihazları tarafından görülecek şekilde ayarlamanızı sağlar.
- **Görünür zaman aşımı:** Cihazınızın görünür olduğu süreyi ayarlayın.
- **Alınan dosyaları göster:** Bluetooth kablosuz özelliği ile diğer cihazlardan alınan dosyaları görüntüleyin.
- **Yakındaki cihazları bul:** Bağlanılabilir Bluetooth cihazlarını aramanızı sağlar.

## › Bağ. ve taşınabilir Wi-Fi alanı

- **USB bağlantıyör:** USB aracılığıyla cihazınızın mobil ağ bağlantısını paylaşmak için USB bağlanma özelliğini etkinleştirin. PC'ye bağlandığınızda cihazınız bir PC için kablosuz modem olarak kullanılacaktır. ► sf. 81
- **Taşınabilir Wi-Fi alanı:** Cihazınızın mobil ağ bağlantısını WLAN özelliği aracılığıyla bilgisayarlarla veya diğer cihazlarla paylaşmak için Taşınabilir WLAN etkin özelliğini etkinleştirin.  
► sf. 80
- **Taşınablır Wi-Fi alanını yplndrn:** WLAN etkin noktanız için ağ ayarlarınızı yapılandırın.
- **Bluetooth bağlantısı:** Cihazınızın mobil ağ bağlantısını Bluetooth kablosuz özelliği ile PC'ler ile paylaşmak için Bluetooth bağlanma özelliğini etkinleştirin. ► sf. 81
- **Yardım:** USB ve WLAN birleştirme hakkında daha fazla bilgi edinin.



## › VPN ayarları

Sanal özel ağları (VPN'ler) kurun ve bağlayın. ► sf. 83

## › Mobil ağlar

- **Paket veri kullan:** Ağ hizmetleri için paket anahtarlamalı veri ağlarına izin vermenizi ayarlamanızı sağlar.
- **Veri dolaşımı:** Cihazı dolaşırken veya ana ağınız kullanılmıyor olduğunda başka bir ağa bağlanmak üzere ayarlamanızı sağlar.
- **Erişim Noktası Adları:** Erişim noktası adları (APN'ler) ayarlamanızı sağlar.
- **Şebeke modu:** Bir şebeke türü seçin.
- **Ağ operatörleri:** Kullanılabilir ağları aramanızı ve dolaşmak için bir ağ seçmenizi sağlar.

## Ses

Cihazınızda çeşitli sesler için ayarları değiştirin.

- **Titreşim:** Cihazın çeşitli olaylar için ne zaman titreyeceğini ayarlayın.
- **Ses seviyesi:** Bildirimler için ses seviyesini (🔊), ortam seslerini (🔊), alarm zil seslerini (🔊), ve sistem seslerini (🔊) ayarların.
- **Bildirim zil sesi:** Olayları size uarması için bir zil sesi seçin.
- **Sesli seçim:** Cihazınızı dokunmatik ekranda bir uygulama veya seçenek belirlediğinizde ses çıkaracak şekilde ayarlayın.
- **Ekran kilidi sesleri:** Dokunmatik ekranı kilitlediğinizde veya kilidi açtığınızda çıkacak sesi ayarların
- **Dokunmalı geribildirim:** Cihazı tuşlara dokunduğunuzda titreşecek şekilde ayarlamanızı sağlar.
- **Titreşim yoğunluğu:** Dokunmalı geribildirimde titreşim yoğunluğunu ayarlayın.

## Ekran

Ekran ayarlarını deęiřtirmenizi saęlar.

- **Parlaklık:** Ekranın parlaklıęını ayarlamanızı saęlar.
- **Ekran görüntüsü:**
  - **Yazı tipi stili:** Ekran metni için yazı tipini deęiřtirin. **Çevrimiçi yazı tipleri edin** seeneęiyle Android Market'ten yazı tipleri indirebilirsiniz.
  - **Duvar kaęıdı:** Ana ekran için bir arkaplan görüntüsü sein.
  - **Duvar kaęıdı:** Ekran kilitlendięinde görüntülenecek bir resim sein.
- **Mod:** Bir ekran modu sein.
- **Ekranı otomatik döndür:** Cihaz dönerken içerięi otomatik olarak döndürüp döndürmeyeceęinizi ayarlayın.
- **Animasyon:** Cihazı pencereler arasında geiř yaptığınızda animasyon görüntülenecek şekilde ayarlayın.
- **Süre ařımı:** Cihazda ekranın arka ışığı sönmeden önce ne kadar süre bekleyeceęini ayarlamanızı saęlar.
- **Ekran gücünü otmtk ayarla:** Ekranın parlaklıęını ayarlayarak güç tasarrufunu ayarlayın.
- **Yatay kalibrasyon:** Daha iyi hareket algılaması için cihazın yatak eksenini ayarlamak amacıyla akselometreyi kalibre edin.

## Güç tasarrufu modu

- **Güç tasarrufu modu kullan:** Pil zayıfken Güç tasarrufu modunu otomatik olarak etkinleřtirin.
- **Güç tasarrufu modu aık:** Güç tasarrufu modu için güç seviyesini sein.
- **Wi-Fi'yi kapat:** Cihaz bir WLAN AP ile baęlı deęilken WLAN özellięini otomatik olarak engelleyin.

- **Bluetooth'u kapat:** Kullanmadığınızda Bluetooth özelliğini engelleyin.
- **GPS'i kapat:** Kullanmadığınızda GPS özelliğini engelleyin.
- **Senkr kapat:** Cihaz bir web sunucusu ile eşzamanlanıyorken eşzamanlama özelliğini kapatın.
- **Parlaklık:** Güç tasarrufu modu için parlaklık ayarını etkinleştirin.
- **Parlaklık:** Güç tasarrufu modu için parlaklık seviyesini ayarlayın.
- **Süre aşımı:** Cihazda ekranın arka ışığı sönmenden önce ne kadar süre bekleyeceğini ayarlamanızı sağlar.
- **Güç tasarrufu ipuçları:** Pil tüketimini nasıl düşüreceğinizi öğrenin.

## Konum ve güvenlik

Cihazınızı, SIM veya USIM kartını ve GPS işlevselliğini korumak için ayarları değiştirin.

- **Kablosuz ağları kullan:** Konumunuzu bulmak için WLAN ve/veya mobil ağları kullanmak için ayarlayın.
- **GPS uydularını kullanın:** Konumunuzu bulmak için GPS uydusunu kullanmak için ayarlayın.
- **Google Search için konum kullan:** Cihazınızı Google search ve diğer Google servisleri için geçerli konumunuzu kullanacak şekilde ayarlamanızı sağlar.
- **Kilit ekranını yapılandırın:** Ekranın kilidini nasıl açacağınızı ayarlayın.
  - **Kapalı:** Ekran kilidini kaldırın.
  - **Güvenli değil:** Ekran kilidini bir PIN, parola veya örnek olmadan kullanmak için ayarlayın.
  - **Model:** Ekran kilidini açmak için kilit açma modeli ayarlamanızı sağlar.
  - **PIN:** Ekran kilidini açmak için PİN (nümerik) belirleyin.
  - **Şifre:** Ekran kilidini açmak için şifre (alfa nümerik) belirleyin.
- **Sahip bilgisi:** Ekran kilitleme modunda iken ekranda göstermek istediğiniz metni düzenleyin.

- **Cihazı şifrele:** Cihazınıza kaydedilen verileri ve bilgileri korumak için cihazı şifrelemek üzere bir PIN veya parola ayarlayın. Cihaz şifrelendiğinde, cihazı her açışınızda parola girmeniz gereklidir. Cihazınızı şifrelemek bir saatten uzun süreceğinden ilk önce pili şarj etmeniz gereklidir.
- **SIM değiştirme uyarısı:** Cihazınız kaybolduğunda veya çalındığında cihazınızı bulmanıza yardım etmesi için mobil izleyiciyi etkinleştirin veya engelleyin. ► sf. 27
- **Uyarı mesajı alıcıları:** Kaybolan cihazınızdan bir takip mesajı almak için alıcıları ayarlayın.
- **Uzaktan kumandalar:** Kaybettiğiniz bir cihazı internette uzaktan kumanda etmek için ayarlayın.
- **SIM kart kilidini ayarla:**
  - **SIM kartı kilitle:** Cihazı kullanmadan önce PIN girilmesini gerektirecek PIN kilidi özelliğini etkinleştirmenizi veya devre dışı bırakmanızı sağlar.
  - **SIM PIN'ini Değiştir:** SIM veya USIM verisine erişim için kullanılan PIN'i değiştirin.
- **Görünür parolalar:** Cihazınızı parolanızı girdiğiniz zaman gösterecek şekilde ayarlamanızı sağlar.
- **Cihaz yöneticileri:** Cihazınıza yüklenmiş cihaz yöneticilerine göz gezdirin. Cihazınıza yeni kurallar uygulamak için cihaz yöneticilerini etkinleştirebilirsiniz.
- **Güvenli kimlik bilgilerini kullan:** Çeşitli uygulamaların güvenli kullanımını sağlamak için sertifikalar ve kimlik bilgileri kullanın.
- **USB bellekten yükle:** USB deposunda saklanan şifrelenmiş sertifikaları yükleyin.
- **Şifre belirle:** Kimlik bilgilerine erişmek için bir parola oluşturmanızı ve onaylamanızı sağlar.
- **Depolamayı sil:** Kimlik bilgisi içeriğini cihazdan silmenizi ve parolayı sıfırlamanızı sağlar.

# Uygulamalar

Kurulan uygulamaları yönetme ayarını deęiřtirin.

- **Uygulamaları yönet:** Cihazda kurulu uygulamaların listesine erişin ve uygulama bilgisini denetleyin.
- **Çalışan servisler:** Kullanmakta olduğunuz servisleri görüntülemenizi ve yönetmek için erişmenizi sağlar.
- **Hafıza kullanımı:** Mevcut belleęi ve uygulamalar tarafından kullanılan belleęi görüntüleyin.
- **Pil kullanımı:** Cihazınız ile tüketilen güç miktarını görüntüleyin.
- **Bilinmeyen kaynaklar:** Herhangi bir kaynaktan uygulama yüklemeyi seçmenizi sağlar. Bu seçeneęi belirlemezseniz, uygulamaları yalnızca Android Market'ten yükleyebilirsiniz.
- **Geliřim:**
  - **USB hata ayıklama:** Cihazınızı bir USB kablosu kullanarak bir PC'ye bağlamak için seçim yapmanızı sağlar. Bu, uygulama geliřimi içindir.
  - **Uyanık kal:** Pili řarj ederken cihazın ekranını açık kalacak şekilde ayarlamanızı sağlar.
  - **Sahte konumlara izin ver:** Sahte konumların ve servis bilgisinin test için Konum Yöneticisi servisine gönderilmesine izin vermenizi sağlar. Bu, uygulama geliřimi içindir.
- **Samsung Apps:** Samsung Apps'ten yeni uygulamalar için bildirim almak için bir aę bağlantısı (Wi-Fi veya paket anahtarlı veri aęı) seçmenizi sağlar.



Bölgenize veya servis sağlayıcınıza baęlı olarak bu özellik kullanılamayabilir.

## Hesaplar ve senkr

Otomatik senkr özelliđi için ayarları deđiřtirin veya senkronizasyon için hesapları yönetin.

- **Arkaplan verisi:** Otomatik senkr özelliđini kullanmak için bu ayarı seçin. Otomatik senkr, uygulamaları senkronize etme verilerini açmadan arka planda çalışacaktır.
- **Otomatik senkr:** Cihazı kiři, takvim ve e-posta verilerini otomatik olarak senkronize edecek řekilde ayarlayın.

## Hareket ayarları

Cihazınızda hareket tanımayı kontrol eden ayarları deđiřtirin.

- **Hareket etkinleřtirme:** Hareket algılamasını kullanmak için ayarlayın.
- **Eđme:** İki noktaya parmaklarınız ile dokunduđunuzda ve ardından cihazı ileri ve geri eđdiđinizde görüntüleri Galeride görüntülerken veya web sayfalarına göz atarken yakınlařtırma veya uzaklařtırmayı ayarlayın.
- **Çevirmek:** Bir öğeye uzun dokunduđunuzda bir öğeyi diđer sayfaya taşımak için ayarlayın ve ardından cihazı sola veya sađa eđin.

## Gizlilik

- **Verilerimi yedekle:** Ayarlarınızı ve uygulama verilerini Google sunucusun yedeklemek için ayarlayın.
- **Hesabı yedekle:** Verilerinizi yedeklemek için Google hesabınızı ekleyin ve görüntüleyin.
- **Otomatik geri yükle:** Uygulamalar cihazınıza yeniden yüklendiđinde ayarlarını ve uygulama verilerini geri yüklemeyi ayarlayın.
- **Fabrika ayarlarına sıfırla:** Ayarlarınızı fabrika varsayılan deđerlerine sıfırlayın ve tüm verilerinizi silin.

## Kayıt yeri

Cihazınızın hafıza bilgilerini kontrol edin.

## Dil ve giriş

Metin girişi ses tanıyıcı ve sesli yanıt sistemi özelliği için ayarlarını değiştirmenizi sağlar.

### > Dil seç

Tüm menüler ve uygulamalar için ekran dilini ayarlayın.

### > Ses tanıma ayarları

- **Dil:** Google ses tanıyıcı için dil seçin.
- **Güvenli Arama:** Küfür içeren metinleri ve/veya resimleri sesli arama sonuçlarından filtrelemek için cihazınızın ayarlanmasını sağlar.
- **Rahatsız edici kelimeleri engelle:** Sesli arama sonuçlarından cihazınızın tanıdığı kötü sözlerin saklanması sağlar.

### > Metinden-Sese ayarları

- **Örneği dinle:** Örnek sözlü metni dinlemenizi sağlar. Metin okuma özelliğini kullanmak için ses verileri yükleyin.
- **Her zaman ayarlarımı kullan:** Uygulamalarda kaydedilen ayarlarda belirlediğiniz konuşma hızını ve dil ayarlarını kullanmak için ayarlayın.
- **Varsayılan motor:** Konuşma metni için kullanılacak olan konuşma sentez motorunu ayarlamayı sağlar.
- **Ses verisi yükle:** Metinden-sese özelliğini kullanmak için ses verisi indirmenizi ve yüklemenizi sağlar.

- **Konuşma hızı:** Metinden-sese özelliği için bir hız seçmenizi sağlar.
- **Dil:** Metinden-sese özelliği için bir dil seçmenizi sağlar.
- **Motorlar:** Android Marketinden indirilen metinden sese motorlara göz gezdirin.

## › Geçerli giriş yöntemi

Metin girişi için varsayılan klavye tipini görüntüleyin.

## › Giriş yöntemi seçici

Metin girme ayarları simgesini gizlemek veya görüntülemek için cihazı ayarlayın (📄). Eğer **Otomatik** seçeneğini belirlerseniz, cihazınız klavyeye bağlı olarak simgeyi otomatik olarak gösterecek veya gizleyecektir.

## › Giriş yöntemlerini yapılandırın

### • Swype:

- **Swype:** Swype klavyesini kullanmak için cihazı ayarlayın.

### - Ayarlar:

**Dil:** Metin girmek için dilleri seçin.

**Sesli uyarı:** İki kez dokunduğunuzda girdiniz için alternatif hiçbir kelime yoksa cihazı sizi uyarması için ayarlayın.

**Tuşa basıldı titr.:** Cihazı tuşa dokunduğunuzda titreşecek şekilde ayarlamanızı sağlar.

**Kelime önerme:** Cihazı bir metin girdiğiniz sırada önerileri görüntüleyecek şekilde ayarlamanızı sağlar. Bu özellik sadece İngilizce kullanılabilir.

**Otomatik Boşluk:** Cihazı kelimeler arasında otomatik olarak boşluk bırakacak şekilde ayarlamanızı sağlar.

**Otomatik büyük harf:** Cihazı nokta, soru işareti veya ünlem işareti gibi bir son noktalama işaretinden sonra ilk harfi otomatik olarak büyütecek şekilde ayarlamanızı sağlar.

**Tam yolu göster:** Sürüklemenizin izini klavyede görmek için ayarlayın.



**Hız ve hassasiyet:** Hız ve doğruluk dengesini ayarlamınızı sağlar.

**Swype yardım:** Swype klavyesini kullanılması konusunda yardım bilgisine erişim yapın.

**Eğitim:** Swype klavye ile daha hızlı metin girmeyi öğrenmenizi sağlar.

**Sürüm:** Sürüm bilgilerini görüntülemenizi sağlar.

- **TalkBack klavye:**

- **TalkBack klavye:** TalkBack klavyesini kullanmak için cihazı ayarlayın.

- **Ayarlar:**

- **Öğreticiyi başlat:** TalkBack klavye ile metin girmeyi öğrenmenizi sağlar.

- **Otomatik yazma modu:** Otomatik yazma modunu etkinleştirir.

- **Tuşa basıldığında titret:** Cihazı tuşlara dokunduğunuzda titreşecek şekilde ayarlamınızı sağlar.

- **Tuşa basıldığında ses çıkar:** Tuşlara dokunduğunuzda ses çıkacak şekilde cihazınızı ayarlayın.

- **Otomatik büyük harf yap:** Cihazı nokta, soru işareti veya ünlem işareti gibi bir son noktalama işaretinden sonra ilk harfi otomatik olarak büyütecek şekilde ayarlamınızı sağlar.

- **Ayarları göster tuşu:** Ayarlar tuşunun gösterilip gösterilmeyeceğini ayarlar.

- **Ses girişi:** TalkBack klavyesinde ses ile metin girişi yapabilmek için sesli giriş özelliğini etkinleştirin.

- **Android klavyesi:**

- **Android klavyesi:** Android klavyesini kullanmak için cihazı ayarlayın.

- **Aktif giriş yöntemleri:** Metin girmek için dilleri seçin.

- **Ayarlar:**

**Otomatik olarak büyük harf yap:** Cihazı nokta, soru işareti veya ünlem işareti gibi bir son noktalama işaretinden sonra ilk harfi otomatik olarak büyütecek şekilde ayarlamanızı sağlar.

**Tuşa basıldığında titret:** Cihazı tuşa dokunduğunuzda titreşecek şekilde ayarlamanızı sağlar.

**Tuşa basıldığında ses çıkar:** Cihazı tuşa dokunduğunuzda ses çıkaracak şekilde ayarlamanızı sağlar.

**Otomatik düzeltme:** Yanlış hecelenen sözcükleri otomatik olarak düzeltmek için cihazı ayarlar.

**Düzeltilme önerilerini göster:** Giriş ve ekran kelime önerisine göre kelimeleri öngörmesi için cihazı ayarlayın.

• **Samsung tuş takımı:**

- **Samsung tuş takımı:** Samsung klavyesini kullanmak için cihazı ayarlayın.

- **Ayarlar:**

**Yazım dili:** Metin girmek için dilleri seçin.

**XT9:** Tahminli giriş modunu kullanarak metin girmek için XT9 modunu etkinleştirmenizi sağlar.

**XT9 gelişmiş ayarları:** Otomatik tamamlama, otomatik düzeltme veya otomatik değiştirme gibi XT9 modunun gelişmiş özelliklerini etkinleştirin ve kendi kelime listenizi oluşturun.

**Otomatik tam durdurma:** Boşluk çubuğuna iki kere dokunduğunuzda nokta koyması için cihazını ayarlar.

**Otomatik büyük harf yapma:** Cihazı nokta, soru işareti veya ünlem işareti gibi bir son noktalama işaretinden sonra ilk harfi otomatik olarak büyütecek şekilde ayarlamanızı sağlar.

**Ses girişi:** Samsung klavyesinde ses ile metin girişi yapabilmek için sesli giriş özelliğini etkinleştirin.

**Tuşa basıldığında çıkan ses:** Cihazı tuşa dokunduğunuzda ses çıkaracak şekilde ayarlamanızı sağlar.

**Kılavuz:** Samsung tuş takımı ile metin girmeyi öğrenmenizi sağlar.

## Erişebilirlik

Erişim özellikleri için ayarları değiştirmenizi sağlar.

- **Erişebilirlik:** Talback veya Kickback gibi ses, melodi veya titreşimli geri bildirim sunan erişim uygulamalarını etkinleştirmenizi sağlar.
- **Erişebilirlik uygulamaları:** Kullanmak istediğiniz erişebilirlik uygulamasını seçin. Bu seçenek sadece cihazınıza erişebilirlik uygulamaları indirdiğinizde kullanılabilir.
- **Erişebilirlik komutlarını indirin:** Google'dan erişilebilirlik komutlarını indirmenize olanak sağlar.
- **Dokun ve basılı tut gecikmesi:** Ekranı uzun dokunmak için algılama süresi ayarlayın.

## Tarih & saat

Cihazınızda saat ve tarihin nasıl görüntülendiğini kontrol etmek için aşağıdaki ayarlara erişin ve değiştirin:



Eğer pil tamamen bittiyse ise, tarih ve saat sıfırlanacaktır.

- **Otomatik tarih ve saat:** Saat dilimleri arasında hareket ettiğinizde, tarihi ve saati otomatik olarak güncellemenizi sağlar.
- **Tarihi ayarla:** Geçerli tarihi manuel olarak ayarlamayı sağlar.
- **Süreyi ayarla:** Geçerli saati manuel olarak ayarlamayı sağlar.
- **Saat dilimini seçin:** Ana saat diliminizi ayarlamayı sağlar.
- **24 saat biçimini kullan:** Saatin 24 saat formatında görüntülenmesini sağlar.
- **Tarih biçimini seçin:** Bir tarih biçimi seçmenizi sağlar.

## Tablet hakkında

Cihazınız hakkındaki bilgilere erişin, cihazın durumunu denetleyin ve cihaz sisteminizi nasıl güncelleyeceğinizi öğrenin.

# Sorun giderme

**Cihazınızı açtığınızda veya kullandığınız sırada, aşağıdaki kodlardan birini girmenizi ister:**

Kod	Sorunu çözmek için şunu deneyin:
Parola	Cihazın kilit özelliği etkinleştirildiyse, cihaz için ayarlamış olduğunuz parolayı girmeniz gerekir.
PIN	Cihazı ilk kez kullanırken veya PIN özelliği etkinleştirildiğinde SIM veya USIM kartla birlikte verilen PIN kodunu girmeniz gerekir. <b>SIM kartı kilitle</b> seçeneğini kullanarak bu özelliği devre dışı bırakabilirsiniz.
PUK	Genellikle PIN kodunun birkaç kez yanlış girilmesi nedeniyle SIM veya USIM kartınız bloke olur. Servis sağlayıcınız tarafından verilmiş olan PUK kodunu girmeniz gerekir.
PIN2	PIN2 gerektiren bir menüye eriştiğinizde, SIM veya USIM kart ile birlikte verilen PIN2 kodunu girmelisiniz. Ayrıntılı bilgi için servis sağlayıcınıza başvurun.

## **Cihazınızın ağ veya hizmet hatasını görüntülemektedir**

- Sinyalin zayıf olduğu veya kötü alındığı bir yerdeyseniz sinyal alımını azalabilir. Başka bir yere gidin ve tekrar deneyin.
- Abone olmadan bazı seçeneklere erişemezsiniz. Daha fazla bilgi için servis sağlayıcınıza danışın.

## Dokunmatik ekran yavaş veya kötü yanıt veriyor

Cihazınızda dokunmatik ekran varsa ve doğru yanıt vermiyorsa aşağıdakileri deneyin:

- Dokunmatik ekranda varsa koruyucu kılıfı çıkarın. Koruyucu kılıflar cihazın girişleri tanınmasını engelleyebilir ve dokunmatik ekranlı cihazlar için tavsiye edilmemektedir.
- Dokunmatik ekrana dokunurken ellerinizin temiz ve kuru olduğundan emin olun.
- Herhangi bir yazılım arızasını temizlemek için cihazınızı yeniden başlatın.
- Cihaz yazılımınızın en son sürüme yükseltildiğinden emin olun.
- Dokunmatik ekran çizik veya hasarlıysa, yerel Samsung Servis Merkezi'ne götürün.

## Cihazınızın donuyor veya önemli hatalar var

Cihazınız donarsa veya takılırsa, yeniden işlevsellik kazanmak için programları kapamanız veya cihazı sıfırlamanız gerekebilir. Cihazınız kilitlenirse ve girişlere tepki vermiyorsa [⏻] tuşunu 8-10 saniye boyunca basılı tutun. Cihaz otomatik olarak yeniden başlatılır.

Eğer sorun çözülmezse, fabrika ayarlarına sıfırlama işlemini yapın. Ana ekrandan, uygulama listesini açın ve **Ayarlar** → **Gizlilik** → **Fabrika ayarlarına sıfırla** → **Tableti sıfırla** → **Tümünü sil** seçeneğini belirleyin.

## Cihaz bip sesi çıkarıyor ve pil simgesi yanıp sönüyor

Piliniz zayıf. Cihazı kullanmaya devam etmek için pili yeniden şarj edin.

## Pil gerektiği gibi dolmuyor veya cihaz kapanıyor

Eğer pil artık tam olarak şarj olmuyorsa, yeni bir pil ile değiştirmeniz gerekir. Cihazınızı yerel Samsung Servis Merkezine götürün.

## **Cihazınız dokunulamayacak kadar çok ısınıyor**

Daha fazla güç gerektiren uygulamaları kullandığınızda ya da uygulamaları cihazınızda uzun süre kullandığınızda, cihazınız ısınabilir. Bu normaldir ve cihazınızın kullanım ömrünü veya performansını etkilemez.

## **Kamerayı başlatırken hata mesajları görünüyor**

Samsung mobil cihazınızın kamera uygulamasını çalıştırmak için yeterli miktarda kullanılabilir belleği ve pil gücü olmalıdır. Kamerayı başlatırken hata mesajları alıyorsanız, şunu deneyin:

- Pili şarj etme.
- Dosyaları bir PC'ye aktararak veya cihazınızdan dosya silerek bellekte bir miktar yer açın.
- Cihazı yeniden başlatın. Bu ipuçlarını denedikten sonra kamera uygulamasında sorun yaşamaya devam ederseniz, bir Samsung Servis Merkezi'ne başvurun.

## **Müzik dosyalarını açarken hata mesajları görünüyor**

Bazı müzik dosyaları çeşitli sebeplerden ötürü Samsung mobil internet cihazınızda çalmayabilir. Cihazınızda müzik dosyaları açarken hata mesajları alıyorsanız, şunu deneyin:

- Dosyaları bir PC'ye aktararak veya cihazınızdan dosya silerek hafızada bir miktar yer açın.
- Müzik dosyasının Dijital Hak Yönetimi (DRM) korumalı olmadığından emin olun. Dosya DRM korumalı ise, dosyayı çalmak için doğru lisansa veya anahtara sahip olduğunuzdan emin olun.
- Cihazınızın dosya türünü desteklediğinden emin olun.

## **Başka bir Bluetooth cihazı konumlandırılmadı**

- Cihazınızda Bluetooth kablosuz özelliğinin etkinleştirildiğinden emin olun.
- Gerekirse, bağlanmak istediğiniz cihazda Bluetooth kablosuz özelliğinin etkinleştirildiğinden emin olun.
- Cihazınızın ve diğer Bluetooth cihazının maksimum Bluetooth aralığı (10 metre) içinde olduğundan emin olun.

Yukarıdaki ipuçlarıyla sorun çözülmezse, bir Samsung Servis Merkezi'ne başvurun.

## **Cihazı PC'ye bağladığınızda bağlantı kurulmuyor**

- Kullandığınız USB kablosunun cihazınız ile uyumlu olduğundan emin olun.
- PC'nizde doğru sürücülerin yüklenmiş ve güncellenmiş olduğundan emin olun.

# Güvenlik önlemleri

Kendinize, başkalarına veya cihazınıza zarar vermektten kaçınmak için, cihazınızı kullanmadan önce aşağıdaki bilgilerin tamamını okuyun.

## Uyarı: Elektrik şoku, yangın ve patlamayı önleyin

**Hasarlı güç kablolarını veya fişleri, ya da gevşek elektrik prizlerini kullanmayın**

**Islak elle güç kablosuna dokunmayın veya şarj cihazını kablosundan çekerek çıkarmayın**

**Güç kablosunu bükmeyin veya zarar vermeyin**

**Cihazınızı şarj sırasında kullanmayın veya cihazınıza ıslak elle dokunmayın**

**Şarj cihazını veya pile kısa devre yaptırmayın**

**Şarj cihazını veya pili düşürmeyin ya da darbe almasına neden olmayın**

**Pili üretici tarafından onaylanmayan şarj cihazlarıyla şarj etmeyin**

**Fırtına sırasında cihazı kullanmayın**

Cihazınız arızalanabilir ve yıldırım düşme riski artar.

**Hasarlı veya sızıntı yapan Lityum İyon (Li-Ion) pil kullanmayın**

Li-Ion pillerinizi güvenli bir şekilde atmak için, size en yakın yetkili servis merkezine başvurun.

**Pilleri ve şarj cihazlarını kullanırken ve atarken dikkatli olun**

- Yalnızca cihazınız için özel olarak tasarlanmış ve Samsung tarafından onaylanmış pilleri ve şarj cihazlarını kullanın. Uyumsuz piller ve şarj cihazları ciddi yaralanmalara neden olabilir veya cihazınıza zarar verebilir.
- Pilleri veya cihazları asla ateşe atmayın. Kullanılan pilleri veya cihazları atarken tüm yerel düzenlemelere uyun.



- Pilleri veya cihazları asla mikrodalga fırın, soba veya radyatör gibi ısıtıcı cihazların üzerine ya da içine koymayın. Piller aşırı ısındığında patlayabilir.
- Pili asla ezmeyin veya üzerinde delik açmayın. Pili yüksek dış basınç altında bırakmayın, aksi halde dahili kısa devre yapabilir ve aşırı ısınabilir.

## **Cihazı, pilleri ve şarj cihazlarını koruyarak zarar görmelerini önleyin**

- Cihazınızı ve pilleri çok soğuk veya çok sıcak ortamlarda bırakmayın.
- Aşırı sıcaklıklar cihazın deformasyonuna neden olabilir, cihazınızın ve pillerin şarj kapasitesini ve kullanım ömrünü azaltabilir.
- Pillerin metal nesnelere temas etmesini engelleyin; aksi takdirde pillerinizin + ve – uçları arasında bağlantı oluşabilir ve bu bağlantı pillerin geçici veya kalıcı bir şekilde hasar görmesine neden olabilir.
- Hasarlı bir şarj cihazını veya pili asla kullanmayın.

## **Dikkat: Cihazınızı kısıtlı alanlarda kullanırken tüm güvenlik uyarılarına ve düzenlemelere uyun**

### **Cihazınızı yasak olan yerlerde kapatın**

Belirli bir alanda mobil cihazın kullanımını kısıtlayan tüm düzenlemelere uyun.

### **Cihazınızı diğer elektronik cihazların yakınında kullanmayın**

Çoğu elektronik cihaz radyo frekans sinyalleri kullanır. Cihazınız, diğer elektronik cihazları etkileyebilir.

### **Cihazınızı kalp pilinin yakınında kullanmayın**

- Cihazınız kalp pilini etkileyebileceğinden, cihazınızı mümkünse kalp pilinin 15 cm yakınında kullanmaktan kaçının.
- Cihazınızı kullanmanız gerekiyorsa, kalp pilinden en az 15 cm uzakta tutun.
- Kalp pilinin olası etkilenmesini minimuma indirmek için, cihazınızı vücudunuzda kalp pilinin bulunduğu tarafın aksi yönünde kullanın.

### **Cihazınızı hastanede veya tıbbi ekipmanın yakınında kullanmayın, radyo frekansından etkilenebilir**

Herhangi bir tıbbi ekipmanı şahsen kullanıyorsanız, ekipmanınızın radyo frekansından etkilenmemesini sağlamak için ekipmanın üreticisine başvurun.

## **İşitme cihazı kullanıyorsanız, radyo frekansı hakkında bilgi için üreticiye başvurun**

Bazı işitme cihazları, cihazınızın radyo frekansından etkilenebilir. İşitme cihazınızın güvenliğini sağlamak için üreticiye başvurun.

### **Patlama olasılığı olan ortamlarda cihazı kapatın**

- Patlama olasılığı olan ortamlarda düzenlemelere, talimatlara ve işaretlere her zaman uyun.
- Cihazınızı yakıt ikmal noktalarında (benzin istasyonları) veya yakıt ya da kimyasal maddelerin ve patlama riski taşıyan alanların yakınında kullanmayın.
- Yanıcı sıvıları, gazları veya patlayıcı malzemeleri cihazınızla, parçalarıyla veya aksesuarlarıyla aynı yerde saklamayın ya da taşımayın.

### **Hava taşıtıdayken cihazınızı kapatın**

Hava taşıtında cihazınızı kullanmanız yasadışıdır. Cihazınız, hava taşıtının elektronik navigasyon araçlarını etkileyebilir.

### **Motorlu taşıttaki elektronik cihazlar, cihazınızın radyo frekansı nedeniyle bozulabilir**

Arabanızdaki elektronik cihazlar, cihazınızın radyo frekansı nedeniyle bozulabilir. Daha fazla bilgi için üreticiye başvurun.

## **Mobil cihazınız için doğru bakım ve kullanım**

### **Cihazınızı kuru tutun**

- Nem ve her türlü sıvı, cihaz parçalarına veya elektronik devrelere zarar verebilir.
- Eğer cihazınız ıslanmışsa açmayın. Eğer cihazınız açıksa, kapatın ve pilini derhal çıkarın (eğer cihazınız kapanmazsa veya pili çıkaramazsanız, olduğu gibi bırakın). Ardından cihazı bir havlu ile kurulayın ve bir servis merkezine götürün.
- Sıvılar, cihazın içindeki su hasarını gösteren etiketin rengini değiştirir. Cihazınız sudan zarar görürse üretici garantisi geçersiz olabilir.

### **Cihazınızı tozlu, kirli alanlarda kullanmayın veya saklamayın**

Toz, cihazınızın bozulmasına neden olabilir.

### **Cihazınızı eğimli yerlerde saklamayın**

Cihazınız düşerse, zarar görebilir.

## **Cihazınızı sıcak veya soğuk alanlarda saklamayın. Cihazınızı -20° C ila 45° C sıcaklıkta kullanın**

- Cihazınız kapalı bir taşıtın içinde bırakılırsa, içerideki sıcaklık 80° C'ye kadar ulaşabileceğinden patlayabilir.
- Cihazınızı uzun süre doğrudan güneş ışığına maruz bırakmayın (örneğin arabanın torpido gözünde).
- Pili -20° C ila 45° C sıcaklıkta saklayın.

## **Cihazınızı bozuk para, anahtar ve kolye gibi metal nesnelere birlikte saklamayın**

- Cihazınız deforme olabilir veya bozulabilir.
- Pilin uçları metal nesnelere temas ederse, yangın çıkabilir.

## **Cihazınızı manyetik alanların yakınında saklamayın**

- Manyetik alanlarla temas etmesi nedeniyle cihazınız bozulabilir veya pil boşalabilir.
- Kredi kartı, telefon kartı, banka cüzdanı ve geçiş kartı gibi manyetik şeritli kartlar, manyetik alanlardan ötürü zarar görebilir.
- Manyetik kapakları olan taşıma çantaları veya aksesuarlar kullanmayın veya cihazınızın uzun süre manyetik alanla temas etmesine izin vermeyin.

## **Cihazınızı ısıtıcıların, mikrodalgaların, sıcak mutfak aletlerinin veya yüksek basınçlı kapların yakınında veya içinde saklamayın**

- Pil sızıntısı olabilir.
- Cihazınız aşırı ısınabilir ve yangın çıkabilir.

## **Cihazınızı düşürmeyin veya cihazınızın darbe almasına neden olmayın**

- Cihazınızın ekranı zarar görebilir.
- Eğilirse veya deforme olursa, cihazınız zarar görebilir ya da parçaları bozulabilir.

## **Eğer cihazınızda bir kamera flaşı veya ışığı varsa, insanların ya da evcil hayvanların gözlerine yakın yerlerde kullanmayın**

Flaşın gözlerle yaklaşıntılarak kullanılması, geçici görme kaybına veya gözlerin zarar görmesine neden olabilir.

## **Parlayan ışığa tutulduğunda dikkatli olun**

- Cihazınızı kullanırken, odada ışık bulundurun ve ekranı gözlerinize çok yakın tutmayın.
- Uzun süre video izlediğinizde ya da Flaş tabanlı oyunları oynarken tutulma ya da kararma olabilir. Eğer herhangi bir rahatsızlık hissederseniz cihazı kullanmayı derhal bırakın.

## **Sürekli hareket yaralanmaları riskini azaltma**

Tuşlara basmak, dokunmatik ekranda parmağınızla çizim yapmak, oyun oynamak gibi işlemleri sürekli olarak yaptığınızda ellerinizde, boynunuzda, omuzlarınızda veya vücudunuzun diğer kısımlarında rahatsızlıklar hissedebilirsiniz. Cihazınızı uzun süre kullandığınızda, cihaz tutma yerinden tutun, tuşlara hafifçe basın ve sık sık mola verin. Eğer bu tarz bir kullanım sırasında ya da sonrasında rahatsızlık hissederseniz, kullanmayı bırakın ve bir hekim ile görüşün.

## **Pil ve şarj cihazında maksimum kullanım ömrü sağlayın**

- Pili bir haftadan daha uzun süre şarj etmeyin; fazla şarj etmek, pilin kullanım ömrünü kısaltabilir.
- Zamanla, kullanılmayan piller boşalır ve kullanılmadan önce yeniden şarj edilmeleri gerekir.
- Şarj cihazlarını kullanmadığınız zamanlarda güç kaynaklarından çıkarın.
- Pilleri yalnızca amaçlarına uygun olarak kullanın.

## **Üreticinin onayladığı pilleri, şarj cihazlarını, aksesuarları ve birlikte verilen ürünleri kullanın**

- Sıradan pillerin veya şarj cihazlarının kullanılması halinde cihazınızın kullanım ömrü kısalabilir veya cihaz bozulabilir.
- Samsung, kendisi tarafından onaylanmayan aksesuarların veya birlikte verilen ürünlerin kullanımı sırasında kullanıcı güvenliğinden sorumlu olamaz.

## **Cihazı veya pili ısırmayın ya da emmeyin**

- Aksi takdirde, cihazınızın zarar görebilir veya patlamaya neden olabilir.
- Cihazı çocuklar kullanıyorsa, doğru şekilde kullandıklarından emin olun.

## **Cihazı kullanırken:**

- Doğrudan mikrofonu konuşun.
- Cihazınızın dahili antenine temas etmekten kaçının. Antene dokunmanız cihazın gerekenden daha fazla telsiz frekansı aktarmasına sebep olacaktır.

## **Bir kulaklık kullanırken kulaklarınızı ve duyu organlarınızı koruyun**



- Yüksek sese aşırı maruz kalınması halinde işitme yeteneği zarar görebilir.
- Sürüş sırasında yüksek sese aşırı maruz kalmak dikkatinizi dağıtabilir ve kaza yapmanıza neden olabilir.
- Kulaklıkları ses kaynağına takmadan önce sesi her zaman kısın ve yalnızca konuşmanızı veya müziği duymanıza yetecek minimum ses ayarını kullanın.
- Kuru ortamlarda, kulaklıkta statik elektrik birikebilir. Bir kulaklığı cihaza bağlamadan önce kulaklıkları kuru ortamlarda kullanmayın veya metal bir nesneye dokunmayın.

## **Cihazınızı yürürken veya hareket halinde kullanırken dikkatli olun**

Kendinize veya başkalarına zarar vermektan kaçınmak için etrafınıza her zaman dikkat edin.

## **Cihazınızı arka ceplerinizde veya belinizin etrafında taşımayın**

Düşmeniz halinde yaralanabilirsiniz veya cihaz zarar görebilir.

## **Cihazınızı sökmeyin, değiştirmeyin veya onarmayın**

- Cihazınızdaki herhangi bir değişiklik veya tadilat halinde üretici garantisi geçersiz olabilir. Bakım için, cihazınızı Samsung Servis Merkezi'ne götürün.
- Pili sökmeyin veya delmeyin, aksi takdirde patlama olabilir ya da yangın çıkabilir.

## **Boya, hareketli parçaları tı kayabilir ve düzgün çalışmalarını önleyebilir**

Cihazın boyasına veya metal parçalarına karşı alerjiniz varsa, derinizde kaşıntı, egzama veya kabartı oluşabilir. Böyle bir durumlar karşılaşırsanız cihazı kullanmayı bırakın ve doktorunuza danışın.

## **Cihazınızı temizlerken:**

- Cihazınızı veya şarj cihazınızı havluyla ya da temizlik beziyle silin.
- Kimyasal ya da deterjan kullanmayın.

## **Ekran kırık veya çatlaksa cihazı kullanmayın**

Kırık cam veya akrilik ellerinizi ya da yüzünüzü yaralayabilir. Cihazı onarım için Samsung Servis Merkezi'ne götürün.

## **Cihazı kullanım amacı dışında herhangi bir amaç için kullanmayın**

## **Cihazı toplu ortamlarda kullanırken başkalarını rahatsız etmekten kaçının**

## **Çocukların cihazınızı kullanmasına izin vermeyin**

Cihazınız oyuncak değildir. Çocukların cihaz ile oynamasına izin vermeyin, aksi halde kendilerini, çevredikeleri yaralayabilir, cihaza zarar verebilirler.

## **Mobil cihazları ve ekipmanı dikkatli bir şekilde takın**

- Taşıtınıza taktığınız tüm mobil cihazların veya ilgili ekipmanın güvenli bir şekilde monte edildiğinden emin olun.
- Cihazınızı ve aksesuarları hava yastığının bulunduğu yere veya yakınına koymaktan kaçının. Doğru takılmayan kablosuz ekipman, hava yastığı hızla şiştiğinde ciddi yaralanmalara neden olabilir.

## **Cihazınızı bakımını yalnızca yetkili elemanlara yaptırın**

Yetkili olmayan kişilerin cihazınıza bakım yapmaya çalışması sonucunda cihazınız zarar görebilir ve üretici garantisiz olur.

## **SIM kartlarını dikkatli kullanın**

- Cihaz bilgi aktarıyorken veya bilgiye erişiyorken kartı çıkarmayın; aksi takdirde veri kaybı olabilir ve/veya kart ya da cihaz zarar görebilir.
- Kartları güçlü şoklardan, statik elektrikten ve diğer cihazların yaydığı elektronik parazitten koruyun.
- Kartın sarı renkli temas noktalarına veya uçlarına parmağınızla ya da metal nesnelere dokunmayın. Kart kirlendiyse yumuşak bir bezle silin.

## **Kişisel bilgilerinizi ve önemli verilerinizi güvende tutun**

- Cihazınızı kullanırken, önemli verilerinizi yedeklediğinizden emin olun. Samsung veri kayıplarından sorumlu değildir.
- Cihazı kullanım dışı bırakacağınızda, tüm verilerinizi yedekleyin ve ardından cihazınızı sıfırlayarak kişisel bilgilerinizin yanlış amaçlar doğrultusunda kullanımını önleyin.

## **Telif hakkı korumalı materyalleri göndermeyin**

İçerik sahiplerinin izni olmadan kaydettiğiniz telif hakkı korumalı materyali diğer kişilere göndermeyin. Göndermeniz halinde telif hakkı yasalarını çiğnemiş olabilirsiniz. Üretici firma telif hakkı ile korunan materyalin kullanıcı tarafından yasadışı bir yolla kullanılmasından oluşabilecek herhangi bir konudan dolayı sorumlu olmayacaktır.

## Özgül Soğurma Oranı (SAR) sertifikası bilgileri

Cihazınız, insanların radyo ve telekomünikasyon ekipmanının yaydığı radyo frekansı (RF) enerjisine maruz kalma miktarını sınırlayan Avrupa Birliği (AB) standartlarına uygundur. Bu standartlar, maksimum maruziyet sınırı olan (Özgül Soğurma Oranı veya SAR olarak da adlandırılır) 2,0 W/kg seviyesinin üzerindeki mobil cihazların satışını engeller.

Testler sırasında, bu model için kaydedilen en yüksek SAR değeri 0,912 W/kg şeklindedir. Cihaz, bir sinyali en yakın baz istasyonuna iletmeye yetecek kadar RF enerjisi yayacak şekilde tasarlandığından, normal kullanımda gerçek SAR değerinin bu değerin çok daha altında olması muhtemeldir. Cihazınız, enerji yayılımını mümkün olduğunda otomatik olarak düşürdüğünden, toplam olarak maruz kaldığınız RF enerjisini azaltır.

Bu kılavuzun arkasındaki Uygunluk Beyanı açıklaması, cihazınızın Avrupa Radyo ve Terminal Telekomünikasyon Cihazları (R&TTE) yönetmeliğine uygun olduğunu gösterir. SAR ve ilgili AB standartları hakkında daha fazla bilgi için Samsung web sitesini ziyaret edin.



Ürünü taşıırken yada kullanırken RF dalgalarına maruz kalma şartlarına uyum sağlandığından emin olmak için cihazı vücuttan en az 5 mm uzakta bulundurun.

## Bu Ürünün Doğru Şekilde Atılması

(Atık Elektrikli ve Elektronik Cihazlar)



(Avrupa Birliği ve ayrı toplama sistemleri olan diğer Avrupa ülkeleri için geçerlidir)

Ürünün, aksesuarların veya ilgili belgelerin üzerinde bulunan bu işaret, ürünün ve elektronik aksesuarlarının (örn. şarj cihazı, kulaklık, USB kablo) kullanım ömrü sonunda diğer ev atıklarıyla birlikte atılmaması gerektiğini belirtir.

Atıkların kontrolsüz olarak imha edilmesinin çevre ve insan sağlığı üzerindeki zararlı etkisini engellemek için lütfen bunu diğer atık türlerinden ayırın ve malzeme kaynaklarının sürdürülebilir şekilde yeniden kullanılabilmesi için geri dönüştürülmesini sağlayın.

Ev kullanıcıları, bu ürünü çevresel açıdan güvenli bir geri dönüştürme işlemi için nereye ve nasıl ulaştıracakları hakkında ayrıntılı bilgi için ürünü satın aldıkları bayi ile veya yerel resmi makama irtibat kurmalıdır. İş kullanıcıları tedarikçileri ile irtibat kurup satın alma sözleşmesinin hüküm ve koşullarına bakmalıdır.

Bu ürün ve ürünün elektronik aksesuarları, imha için diğer ticari atıklarla karıştırılmamalıdır.

EEE Yönetmeliğine Uygundur.

## Bu ürünün doğru şekilde atılması



(Avrupa Birliği ve ayrı pil iade sistemleri olan diğer Avrupa ülkeleri için geçerlidir)

Pildeki, kılavuzdaki veya ambalajdaki bu işaret bu üründeki pillerin kullanım ömürlerinin sonunda diğer ev atıkları ile birlikte atılmaması gerektiğini belirtir. Hg, Cd veya Pb kimyasal sembolleri pilin EC Yönetmeliği 2006/66'da belirtilen referans değerlerin üstünde cıva, kadmiyum veya kurşun içerdiğini gösterir. Piller düzgün atılmazsa, bu maddeler insan sağlığına veya ortama zarar verebilir.

Doğal kaynakları korumak ve malzemelerin yeniden kullanılmasını özendirme için pilleri diğer atık türlerinden ayırıp bölgenizdeki ücretsiz pil iade sistemiyle geri dönüştürülmesini sağlayın.

Bu ürünle birlikte sunulan şarj edilebilir piller kullanıcı tarafından değiştirilebilir özellikte değildir. Pillerin değiştirilmesi konusunda bilgi için lütfen hizmet sağlayıcınız ile görüşün.

## Yasal Uyarı

Bu cihaz yoluyla erişilebilen bazı içerik ve hizmetler üçüncü şahıslara ait olup telif hakkı, patent, ticari marka ve/veya diğer fikri mülkiyet kanunları ile korunmaktadır. Bu içerik ve hizmetler yalnızca ticari olmayan şahsi kullanıma yönelik olarak sunulmaktadır. Hiçbir içerik veya hizmeti, içeriğin sahibi veya hizmetin sağlayıcısının izin vermediği biçimde kullanamazsınız. Yukarıdaki hükümleri sınırlamaksızın, geçerli içerik sahibi veya hizmet sağlayıcısı tarafından açıkça izin verilmedikçe, bu cihaz yoluyla sunulan hiçbir içerik veya hizmeti değiştiremez, kopyalayamaz, yeniden yayımlayamaz, yükleyemez, postalayamaz, iletmez, çeviremez, satamaz, türetilmiş eserler oluşturamaz, kötüye kullanamaz veya hiçbir biçimde ya da ortamda dağıtamazsınız.

"ÜÇÜNCÜ ŞAHSA AİT İÇERİK VE HİZMETLER "OLDUĞU GİBİ" SUNULUR. SAMSUNG BU ŞEKİLDE SUNULAN İÇERİK VEYA HİZMETİ, HİÇBİR AMAÇLA, AÇIK VEYA KAPALI BİR İFADE İLE GARANTİ ETMEMEKTEDİR. SAMSUNG AÇIKÇA, BELİRLİ BİR AMACA UYGUNLUK VEYA SATILMA GARANTİLERİ DAHİL OLMAK ÜZERE ANCAK BUNLARLA SINIRLI OLMAMAK KAYDIYLA, ZİMNİ TÜM GARANTİLERİ REDDEDER. SAMSUNG BU CİHAZ YOLUYLA SUNULAN HİÇBİR İÇERİK VEYA HİZMETİN DOĞRULUĞU, GEÇERLİLİĞİ, GÜNCELİĞİ, YASALLIĞI VEYA EKSİKSİZLİĞİNİ GARANTİ ETMEMEKTE OLUP İHMALKARLIK DAHİL OLMAK ÜZERE HİÇBİR DURUMDA, BİR SÖZLEŞMEYE TABİ OLARAK YA DA OLMADAN, BU TÜR HASAR İHTİMALİ BİLDİRİLMİŞ OLSA BİLE SİZİN VEYA ÜÇÜNCÜ BİR ŞAHSIN HERHANGİ BİR İÇERİK VEYA HİZMETİ KULLANMASININ BİR SONUCU OLARAK VEYA İÇERİLEN BİLGİLERLE BAĞLANTILI OLARAK YA DA BUNLARDAN KAYNAKLANAN DOĞRUDAN, DOLAYLI, TESADÜFİ, ÖZEL VEYA BİR FİİLİN SONUCU OLARAK



ORTAYA ÇIKAN ZARARLARDAN, AVUKAT ÜCRETİ, MASRAFLAR VEYA DİĞER ZARARLARDAN SORUMLU TUTULAMAZ."

Üçüncü şahıs hizmetlerine, herhangi bir zamanda son verilebilir veya ara verilebilir ve Samsung, hiçbir içerik ya da hizmetin herhangi bir süre boyunca kullanılabilmesine dair bir beyanda bulunmamakta veya garanti vermemektedir. İçerik ve hizmetler, Samsung'un üzerinde hiçbir kontrolünün olmadığı ağlar ve iletim olanakları yoluyla üçüncü şahıslar tarafından iletilmektedir. Bu sorumluluk reddinin genel niteliğini sınırlandırmaksızın Samsung açık bir ifade ile, bu cihaz yoluyla sunulan tüm içerik veya hizmetin kesilmesi ya da ertelenmesine dair sorumluluk veya yükümlülüğü reddetmektedir.

Samsung, içerik veya hizmetlerle ilgili müşteri hizmetinden sorumlu veya yükümlü değildir. İçerik veya hizmetlerle ilgili hizmete yönelik tüm soru ve talepler, doğrudan ilgili içerik ve hizmet sağlayıcılarına yapılmalıdır.

## Uyumluluk Bildirisi (R&TTE)

**Biz,** Samsung Electronics olarak

tamamen kendi sorumluluğumuzda olmak üzere

### Taşınabilir GSM WCDMA Wi-Fi Cihazı : GT-P7500

adlı, bu bildirinin ilgili olduğu ürünün, aşağıdaki standartlara ve/veya diğer düzenleyici belgelere uygun olduğunu beyan ederiz.

Güvenlik	EN 60950-1 : 2006 +A11 : 2009
SAR	EN 62209-2 : 2010 EN 62311 : 2008 EN 50371 : 2002 Kurul Kararı 1999/519/EC
EMC	EN 301 489-01 V1.8.1 (04-2008) EN 301 489-07 V1.3.1 (11-2005) EN 301 489-17 V2.1.1 (05-2009) EN 301 489-19 V1.2.1 (11-2002) EN 301 489-24 V 1.4.1 (09-2007) EN 55022 : 2006 + A1 : 2007 EN 55024 : 1998 + A1 : 2001 + A2 : 2003
Radio	EN 301 511 V9.0.2 (03-2003) EN 300 328 V1.7.1 (10-2006) EN 301 908-1 V4.2.1 (03-2010) EN 301 908-2 V4.2.1 (03-2010) EN 300 440-1 V1.5.1 (03-2009) EN 300 440-2 V1.3.1 (03-2009) EN 301 893 V1.5.1 (12-2008)

Tüm radyo test uygulamaları gerçekleştirilmiştir ve sonuç olarak yukarıdaki ürünün, 1999/5/EC Yönetmeliğinin tüm gerekliliklerine uygun olduğu garanti edilir.

1999/5/EC Yönetmeliğinin, 10. Maddesinde atıfta bulunulan ve Ek[IV]'te açıklanan uygunluk değerlendirme prosedürü, aşağıdaki Onaylanmış Kuruluşların katılımıyla yürütülmüştür:

BABT, Forsyth House,  
Churchfield Road,  
Walton-on-Thames,  
Surrey, KT12 2TD, UK\*  
Tanımlama işareti: 0168

**CE 0168**

Teknik belgeler aşağıdaki adreste tutulmaktadır :

Samsung Electronics QA Lab.

ve talep üzerine sunulacaktır.  
(AB'deki temsilci)

Samsung Electronics Euro QA Lab.  
Blackbushe Business Park, Saxony Way,  
Yateley, Hampshire, GU46 6GG, UK\*

2011. 05. 02

(yayın yeri ve tarihi)

Joong-Hoon Choi / Lab Manager

(yetkili kişinin adı ve imzası)

\* Bu Samsung Hizmet Servisi adresi değil. Samsung Hizmet Servisi'nin adresi ve telefon numarası için garanti kartına bakınız ya da ürünü satın aldığınız bayi ile görüşünüz.